

NeoTec®

AP-HC300B

LÉGTISZTÍTÓ

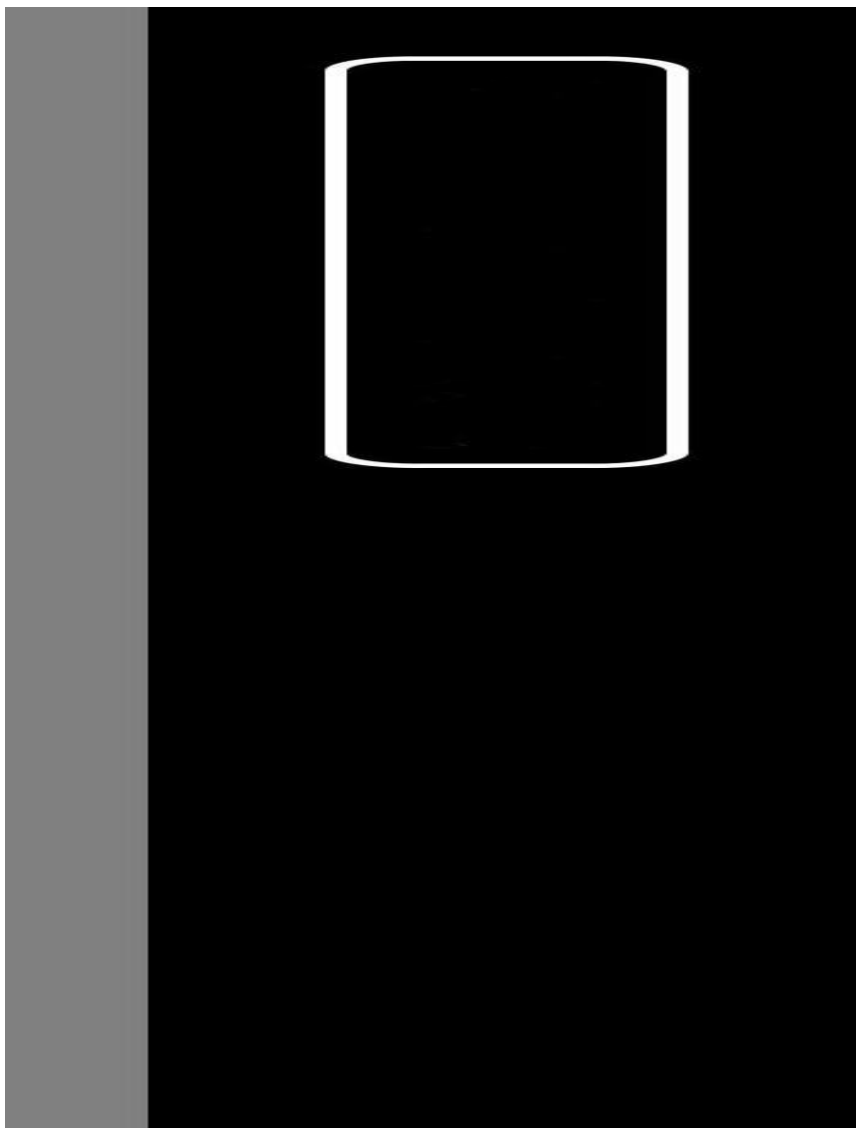

Köszönjük, hogy ezt a termékünket választotta.

Kérem, olvassa el a használati utasítást mielőtt üzembe helyezi az eszközt.

Fokozott figyelem:



Névleges feszültség AC 100-120/60Hz (USA/Japán) vagy 230 V/50 Hz (Európa). Túl nagy feszültség tüzet és áramütést okozhat.



Azért, hogy elkerüljük az áramütést, ne rongáljuk, javítsuk, vagy változtassuk meg a terméket, hanem mindig lépünk kapcsolatba a hivatalos értékesítővel.



Ne használjuk a készüléket olyan helyiségekben, ahol gyúlékony vagy robbanásveszélyes anyagokat tárolnak.



Ne tegye ki a készüléket közvetlen napsütésnek és ne tegye magas hőmérsékletű eszközök közelébe. 40 °C fölött kapcsolja ki a készüléket.



Ne tegyen a készülékbe a készülékhez nem tartozó eszközöket. A magas feszültség a készülékben áramütést okozhat. A balesetek elkerülése érdekében a gyerekek ne nyúljanak a készülékhez és ne játszanak vele



Az áramütés elkerülése érdekében a készüléket ne helyezze magas páratartalmú helyiségekbe (fürdőszoba) vagy olyan helyekre, ahol vízzel érintkezhet.



Ne takarja le a készüléket anyagokkal (textíliákkal) vagy más anyagokkal. Az elzárt légbemenet (légkimenet) hibás működést okoz és tüzet, vagy más baleseteket okozhat.



Azért, hogy elkerüljük az interferenciát vagy torzítást, a készüléket minimum egy méteres távolságra helyezze a számítógéptől, televíziótól vagy rádiótól.



Biztonsági okokból, hogy elkerüljük a tüzet vagy az áramütést, a dugót a következő esetekben ki kell húzni a konnektorból:

- Ha a készüléket hosszabb ideig nem használjuk.
- Ha a készüléket takarítja, karbantartja vagy szűrőt cserél.
- Ha a készülék helyét megváltoztatja.

Főbb funkciók:

- Automatikus levegő minőség javítás szag és por szenzor segítségével.
- Magában hordoz egy modern, alacsony fogyasztású, nagyon hatékony szénkefe nélküli DC motort.
- A magas légszállítási teljesítmény hatására gyorsan megtisztítja a levegőt.
- Intelligens mód automatikusan szabályozza a levegő minőségét még éjszaka is.
- Egy 4 lépcsős jelző mutatja a levegő aktuális állapotát.
- Öt működési mód, hogy mindig a megfelelő választáshoz.
- A nagy teljesítményű HEPA szűrő akár 1 évig is kitarthat.
- Hatékony szemcse szűrés egészen 0,1~0,3 mikronig.
- A levegőből a por akár 99,97%-át is képes kiszűrni.

A készülék főbb részei:

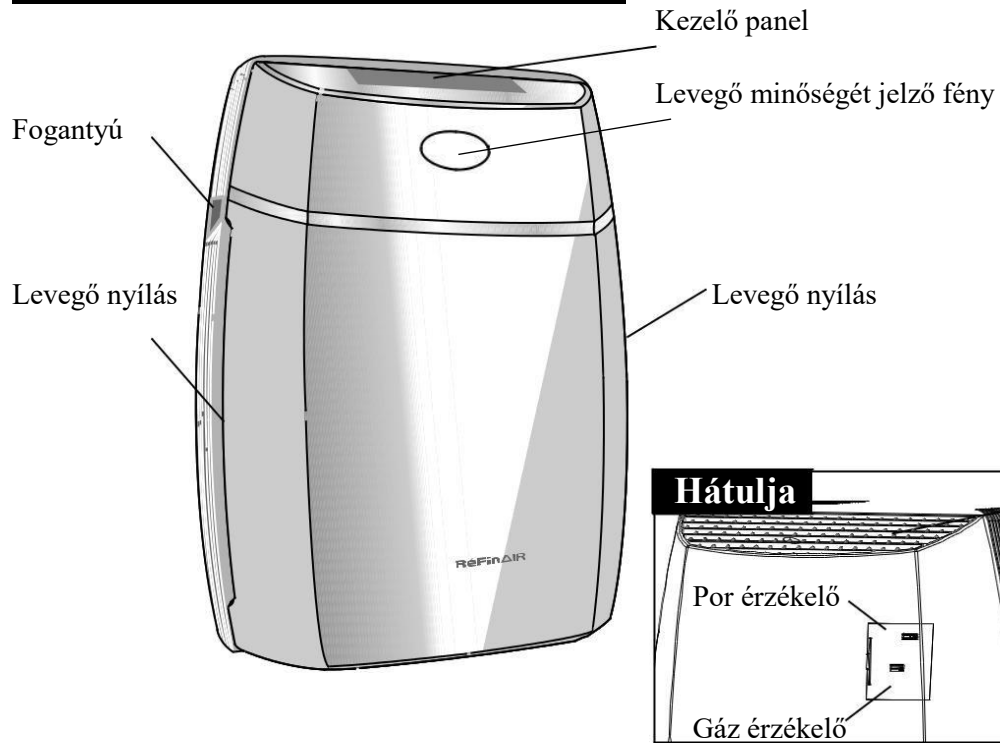

A készülék főbb tartozékai:

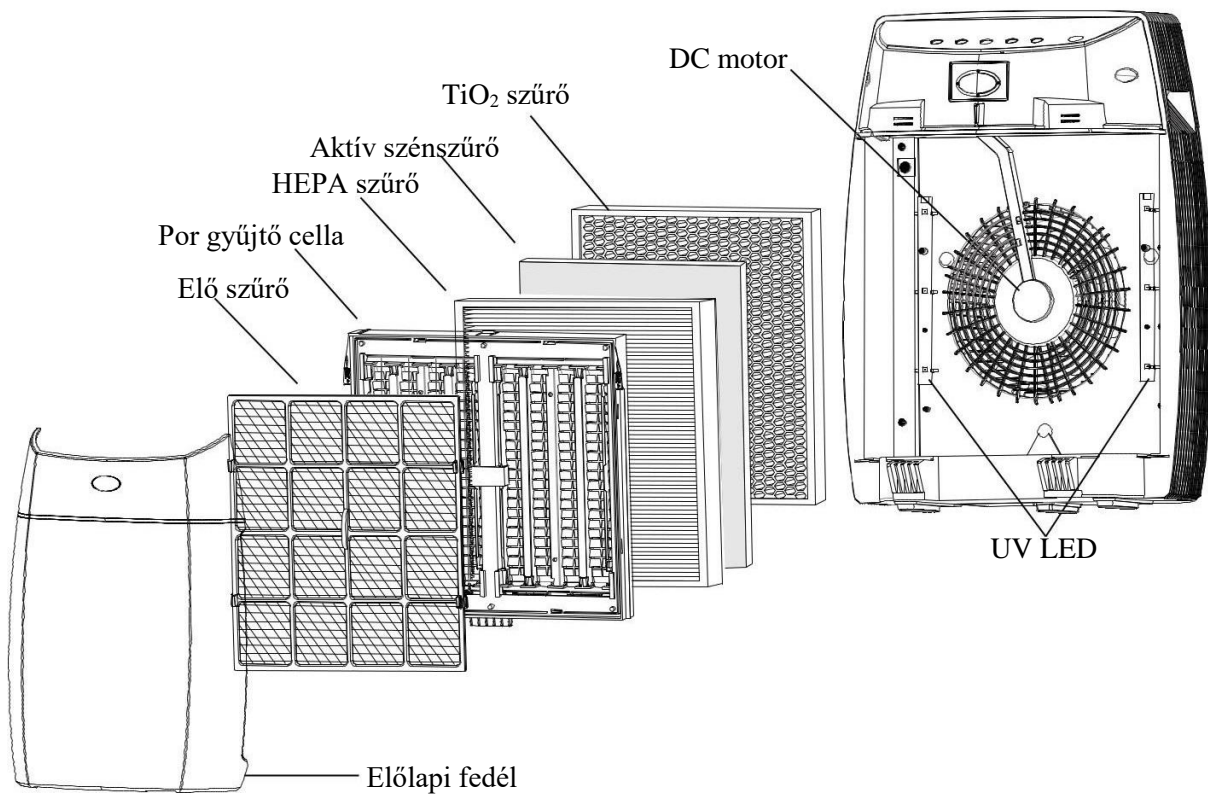

A készülék főbb tartozékai:

Tartozékok:

Használati utasítás

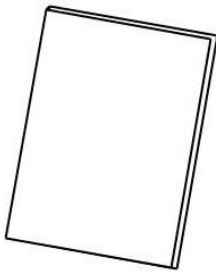

Előszűrő

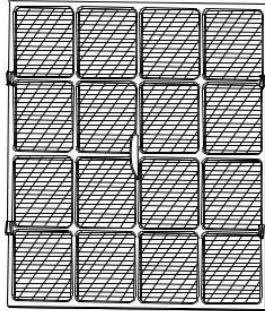

Por gyűjtő cella

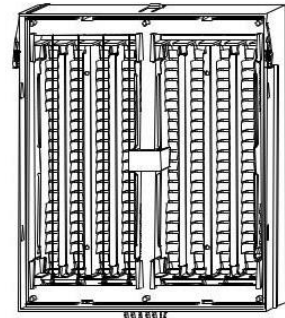

HEPA szűrő

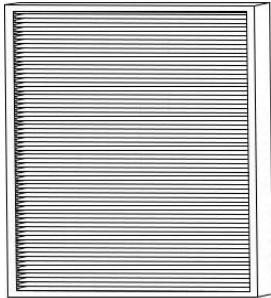

Aktív széniszűrő

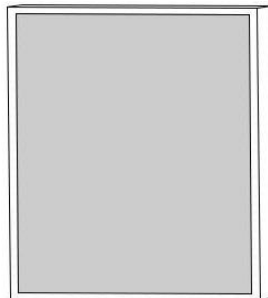

TiO₂ szűrő

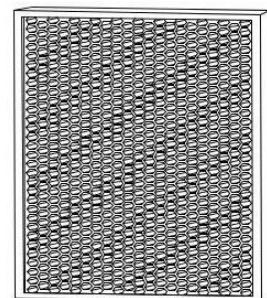

Szűrők:

Az első használat esetén, vagy szűrő cserekor távolítsa el a szűrők csomagolását. Ha a csomagolás nincs eltávolítva a készülék zajosan működhet.

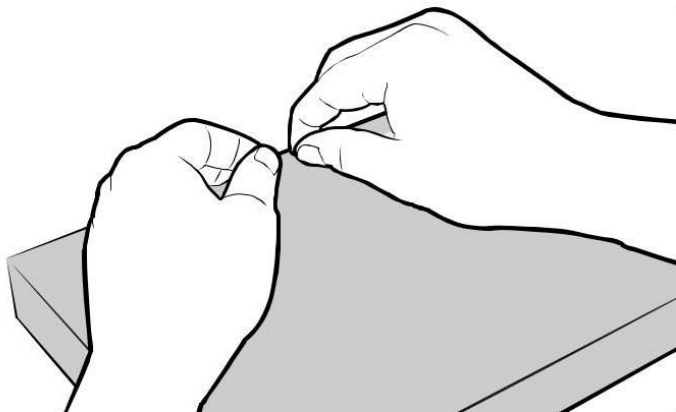

- A levegő tisztítás hatékonysága merőben csökken, ha a készülék szűrő(k) nélkül üzemel.
- Az első használatkor és szűrő cserekor az új szűrőknek van egy enyhe szaga, ami egy pár napon belül elillan.
- Csukja be az ajtót, ablakot a helységben, amelyben a készüléket használja. A helységet, melyben a készülék üzemel ajánlott rendszeresen szellőztetni.

Használat előtti teendők:

Kezelés:

- Helyezze a készüléket egy stabil felületre. Győződjön meg arról, hogy a levegő nyílásokat nem zárja el semmi. (Legalább 30cm távolság minden oldalon)
 - Még mielőtt áram alá helyezi a készüléket, nyissa ki az ablakot, ahol a készüléket használni fogja. Szellőztesse a helységet kb. 2-3 órán át, ha lehetséges. Amint a helység ki lett szellőztetve, csukja be az ablakot és helyezze a készüléket áram alá. (1. ábra)
 - Kapcsolja be a készüléket, amely automatikus üzemmódban indul el.
 - Amint a készülék bekapcsol, a tiszta levegő jelző lámpa egy percig váltogatni fogja a színét. Ez azt jelenti, hogy az aktuális „Tiszta” levegő állapotát memorizálja. (2. ábra)
- Megjegyzés: Áramtalanítás esetén a készülék ezt az értéket elfelejti és újra kell tanulnia.

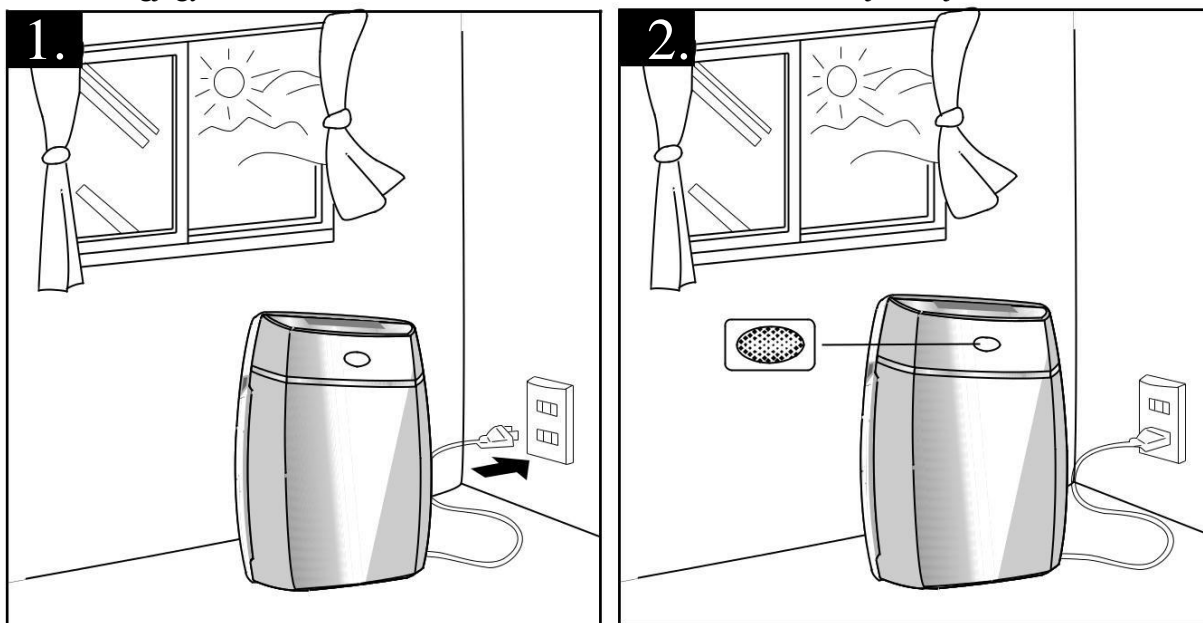

Figyelem!

- Első használatkor a készüléknek a szenzorjait fel kell fűtenie. Ez akár eltarthat 3-5 percig is.
- Ha a készüléket egy hosszanti állás után újra beüzemeli, akkor előfordulhat, hogy a szenzorok érzékenysége csökkent, ez néhány nap használata után újra helyre áll.

Kezelési utasítások:

Kezelő felület jelmagyarázata:

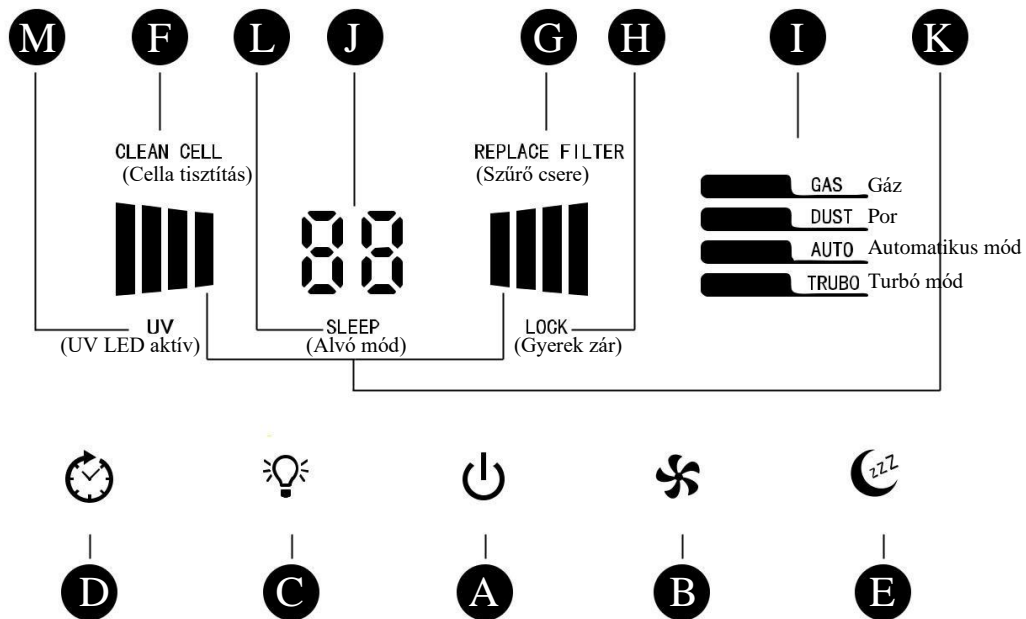

A) Be/Ki kapcsoló gomb

A be/ki kapcsoló gomb („A”) egyszeri megnyomásával tudja be kapcsolni a készüléket, a kijelző világítani fog. A készülék automatikus fokozatban fog elindulni. A gomb kétszeri megnyomásával tudja kikapcsolni a készüléket.

B) Ventilátor sebességek

Ennek az eszköznek 6 különböző ventilátor sebességi fokozata van. A ventilátor sebesség választó gomb („B”) többszöri megnyomásával léphet az önnek megfelelő sebességi fokozatra. A „K”-val jelölt ábra mutatja a sebességi fokozatokat.

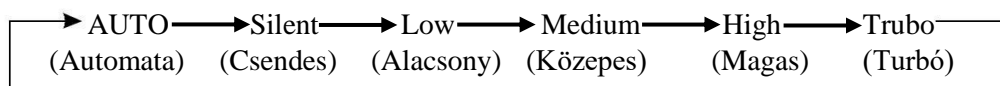

Automata üzemmódban a készülék magától kiválasztja a levegő szennyezettségének megfelelő ventilátor fordulatot. Ahogyan tisztul a levegő, úgy a készülék is lassítja a ventilátor fordulót.

A levegő minőség jelző lámpa szín magyarázata:

- Zöld Tiszta
- Világos narancs sárga Alacsony szennyezettségi szint
- Narancs sárga Közepesen szennyezett
- Piros Nagyon szennyezett

Kezelési utasítások:

C) Foto-katalizátoros üzemeltetés (TiO₂)

A „C” Gomb megnyomásával kapcsolhatja be és ki a foto-katalizátort (az „UV” felirat világít). A készülék kombinálja a fejlett foto-katalizátoros légtisztítás és az UV fény fertőtlenítő hatásait. Ha ki van kapcsolva, akkor a készülék folytatja a részecskék kiszűrését a levegőből, de a szag és fertőtlenítő hatása merőben csökken.

D) Időzítő

A „D” gomb (🕒) megnyomásával állítható az időzítő funkció, ami 1-9 óráig állítható, vagy a folyamatos üzemmódba (körbe fordul 🔄). A „J” szimbólum mutatja a beállított időzítést (1h/2h/3h/4h/5h/6h/7h/8h/9h/átfordul 🔄). A készülék automatikusan vissza állítja a kijelzőt alaphelyzetbe egy pár másodperc után.

E) Alvó üzemmód

Az „E” Gomb (🌙) megnyomásával bekapcsolhatja az alvó üzemmódot, ami automatán lenebb veszi a kijelző fényerejét és bekapcsolja a csendes üzemmódot. Ha még egyszer megnyomja a gombot, akkor a készülék kilép az alvó módból.

F) Takarítás jelző

Ha egy piros „CLEAN CELL” felirat jelenik meg a kijelzőn, akkor ki kell takarítani a készüléket. Amikor a por gyűjtő cella takarítás után visszahelyezésre került, kapcsolja be a készüléket és nyomja le hosszan az „E” és „D” gombot legalább 3 másodpercig, addig amíg nem csipog, a „CLEAN CELL” felirat eltűnik és a számláló vissza áll.

A visszaállítás folyamata:

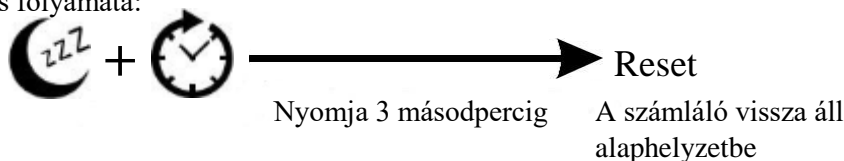

G) Szűrő csere jelző:

Ha a piros „REPLACE FILTER” felirat jelenik meg a kijelzőn, akkor a (HEPA/Aktív szén) szűrőket cserélni kell. Amikor a szűrők csere után visszahelyezésre kerültek, kapcsolja be a készüléket és nyomja le hosszan az „E” és „B” gombot legalább 3 másodpercig, addig amíg nem csipog, a „REPLACE FILTER” felirat eltűnik és a számláló vissza áll.

A visszaállítás folyamata:

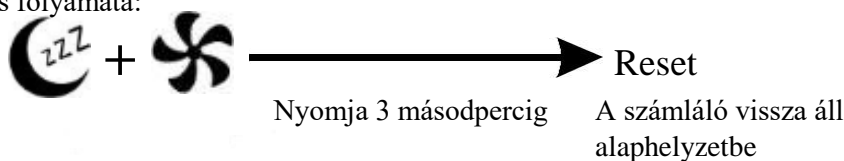

H) Gyerek zár

Az „E” és „A” gombot egyszerre 3 másodpercig nyomva bekapcsolhatja a gyerekzárát. Ezt a lépést megismételve oldhatja fel a gyerekzárát.

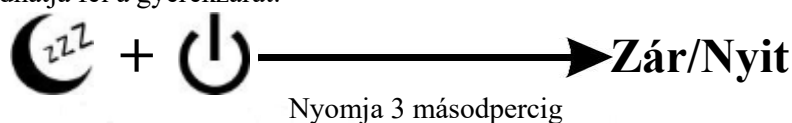

I) Szenzor visszajelző

Ha az érzékelők valamelyike gázt, vagy port érzékel a készüléken keresztül haladni, a kijelzőn világítani kezd az annak megfelelő felirat. pl.: Gas - Gáz, Dust – Por

Távírányító használata:

A távirányító használatához olvassa el a kezelési utasításokat.

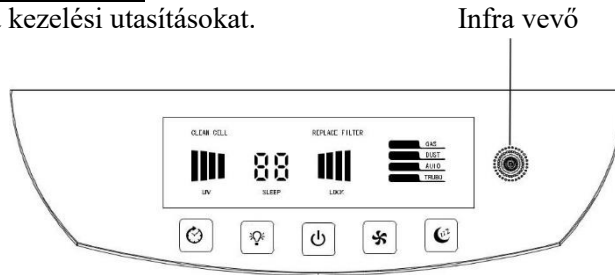
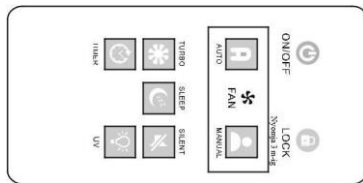

Tisztítás és karbantartás:

A készülék feszültség alatt való takarítása életveszélyes lehet.

A készülék szétszerelése:

A készülék áramtalanítása után, szerelje szét a készüléket 1. lépéstől az 5. lépés felé, ahogyan a leírás utasítja. Az összeszerelés fordított sorrendben történik.

1 Távolítsa el az előlapot

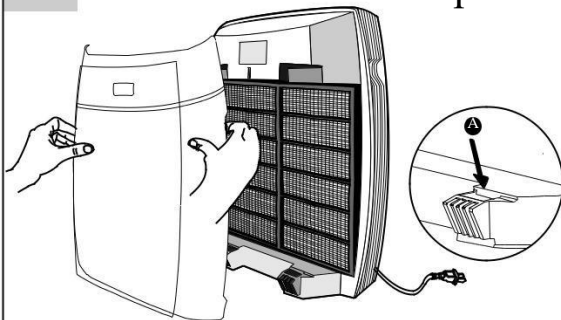

1. Nyomja meg az előlapot a hüvelyk ujjával és pattintsa le.

Összeszereléskor:

1. Helyezze az előlap alján található körmöket az „A”-val jelölt helyre.
2. Nyomja vissza a fedelet a helyére.

2 Távolítsa el a porgyűjtő cellát

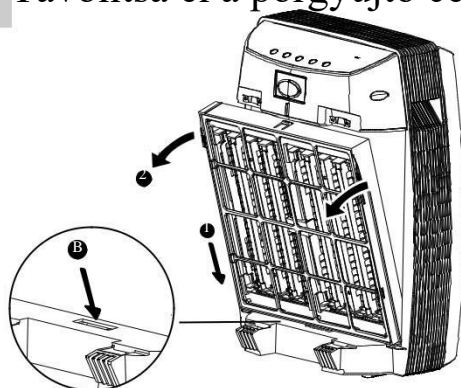

1. Nyomja lefelé a gyűjtő cellát.
2. Húzza a cellát magafelé.

Összeszereléskor:

1. Helyezze a cella alján lévő éket a „B”-vel jelölt nútba.
2. Pattintsa vissza a cellát helyére.

3 Az előszűrő eltávolítása

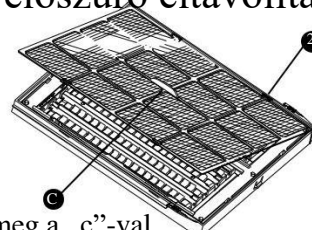

1. Fogja meg a „c”-val jelölt részt és húzza magafelé.

Összeszereléskor:

1. Helyezze a szűrőt a rögzítő fülekhez.
2. Pattintsa be a szűrőt a helyére.

4 A HEPA/Aktív szén szűrők eltávolítása

Fogja meg a fület és húzza ki a szűrőket.

Összeszereléskor:

Helyezze vissza a szűrőket, ahogyan a felírat utasítja. Ne helyezze be fordítva a szűrőket.

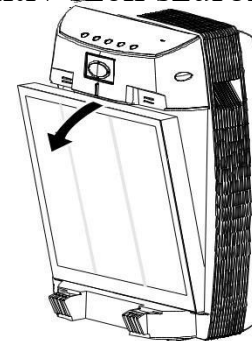

5 A TiO₂ szűrő eltávolítása

Fogja meg a fület és húzza ki a szűrőt.

Összeszereléskor:

Helyezze vissza a szűrőt, ahogyan a felírat utasítja. Ne helyezze be fordítva a szűrőt.

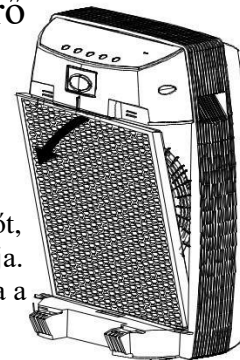

1 Tisztítsa le az előlapot



Használjon egy puha rongyot a készülék tisztítására. Használja a mellékelt kefét a levegő nyílások tisztítására.

2 Mossa át az előszűrőt

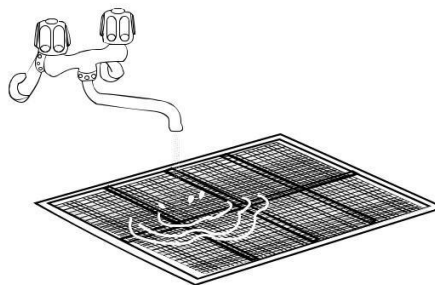

Javasolt takarítási intervallum a 2-4 hét. Folyó vízzel mossa át, majd hagyja megszáradni.

3 Takarítsa ki a porgyűjtő cellát

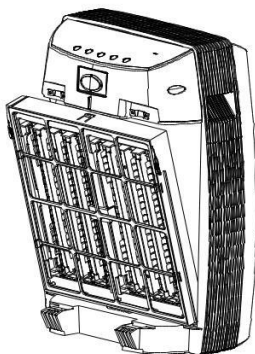

Javasolt takarítási intervallum a 4-8 hét. Takarítási folyamathoz olvassa el a 10. oldalt

4 Cserélje a szűrőt

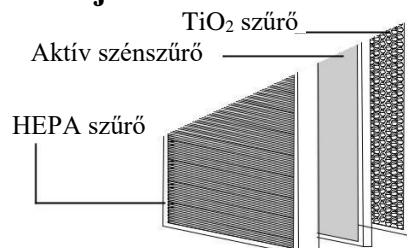

Javasolt takarítási intervallum 6 hónap. A csere javasolt, ha a szűrő sötét szürke színű, vagy a készüléken megjelenik a „REPLACE FILTER” felirat. A TiO₂ szűrőt porszívóval lehet takarítani.

5 Takarítsa ki a szenzort

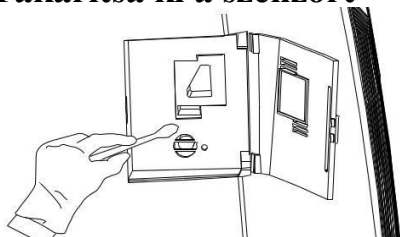

Javasolt takarítási intervallum az 1-2 hónap. Amikor a szenzor koszos lesz, vagy befeketedik a szennyeződések miatt, akkor használjon fültisztítót a takarításához.

6 Takarítsa ki a készülék belsejét

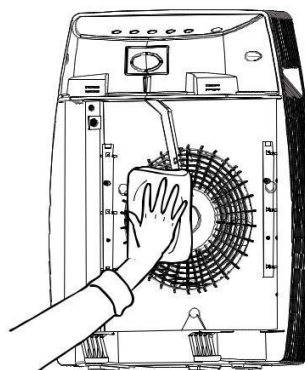

Amikor takarítja, ne nedvesítse be az UV LED-et. Használjon száraz rongyot a takarításhoz.

Tisztítás és karbantartás:

A tisztítás jelző alaphelyzetbe állítása:

- Olvassa el a Kezelési Utasítások bekezdés G) szekcióját, ha nem állítja vissza, akkor a kijelzőn egészen addig világítani fog a jelzés.

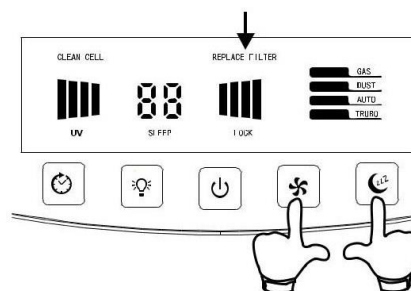

A porgyűjtő cella takarítása:

Figyelem!

A cella nem minden esetben igényel takarítást, ha ívet húz. Ha a készülék ívet húz annak egy pattogó hangja van, ez lehet amiatt, mert egy nagyobb por szemcse került a készülékbe, vagy mert nagyon párás a levegő.

A porgyűjtő cellát akkor kell takarítani, ha:

- A „CLEAN CELL” felirat világít vagy villog.
- Ha a cella nagyon koszos, vagy sűrűn szikrázik.

1 A szűrők eltávolítása

- A szűrők eltávolításához olvassa el a Készülék Szétzerelése bekezdést.

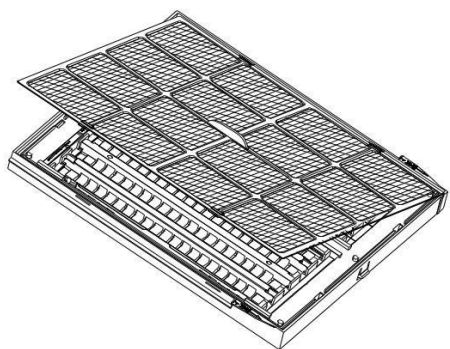

2 Áztassa be vízbe a gyűjtő cellát tisztítás előtt

- Helyezze a porgyűjtő cellát a csapba, vagy olyan helyre ahol a tisztítószer el tudja lepni a felületet.
- Makacs szennyeződés, mint cigaretta füst nehezen mosható le:
 - 1 Használjon gyengéd tisztítószer
 - 2 Csak meleg vizet (40°C alatt) használjon.

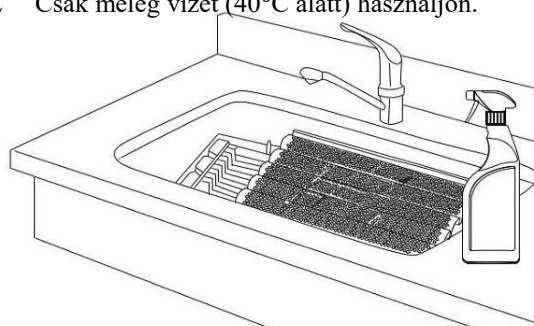

3 A porgyűjtő cella takarítása

- Használja a mellékelt kefét, vagy egy fogkefét a takarításhoz.
- Vigyázzon, nehogy elszakítsa a vezetékezt takarítás közben, ha bármilyen vezeték szakadt akkor a készülék elveszítheti a porgyűjtő kapacitásának egy részét, vagy akár egészét is.
- A szakadt vezetékeket el kell távolítani a készülékből, mert rövidzárt, vagy szikrázást okozhat, amely károsíthatja a készüléket.
- A javítás és szerviz tevékenységet csak az arra jogosult szerviz folytathatja.

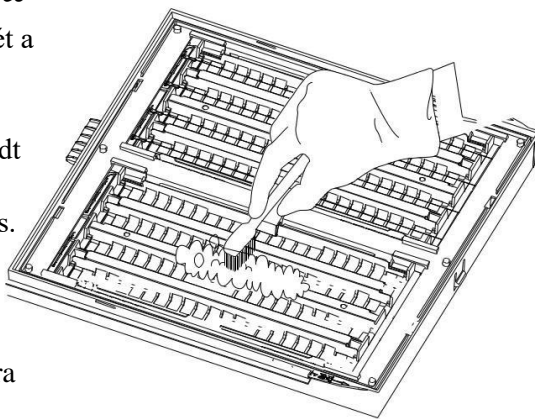

4 Alaposan szárítsa meg a por gyűjtő cellát

- Rázza le a víz nagy részét a celláról, hogy felgyorsítsa a száradás folyamatát.
- NE helyezze vissza a nyirkos cellát a készülékbe, mert rövidzárlatot, vagy hibát okozhat.

Megjegyzés: Ha a porgyűjtő cella, vagy a fedél nincs rendesen vissza helyezve a helyére, akkor a készülék nem fog üzemelni.

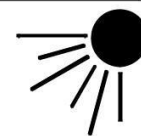
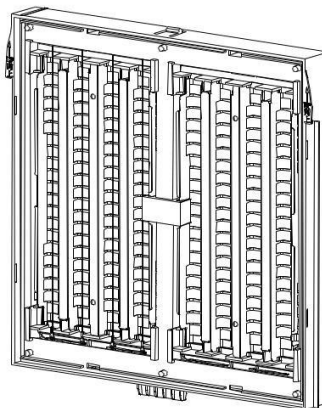

Tisztítás és karbantartás:

5 A „CLEAN CELL” jelzés megszüntetése

- Olvassa el az instrukciókat a 7. oldalon az F bekezdésben, ha nem akkor a jelzés, Ha nem állítja vissza, akkor a kijelzőn egészen addig világítani fog a jelzés.

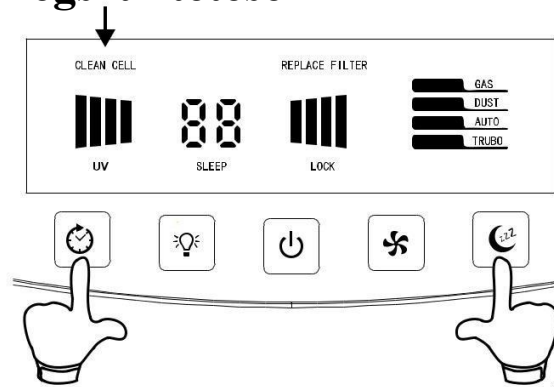

Hibaelhárítás:

A listán nem említett hibákkal kapcsolatban keresse fel a garanciát érvényesítő felet.

Probléma	Ellenőrizendő	Megoldás
A készülék nem indul el.	<ul style="list-style-type: none"> • Tápkábel. • Bekapcsoló gomb. • Az előlapi fedél, vagy a porgyűjtő cella. 	<ul style="list-style-type: none"> • Dugja be a tápkábelt a hálózatba. • Nyomja meg a bekapcsoló gombot. • Győződjön meg arról, hogy az előlap és a porgyűjtő cella rendesen illeszkedik a helyére.
Piros „REPLACE FILTER” jelzés világít.	Szűrők.	Cseréljen szűrőket és állítsa vissza a számlálót. Segítségért olvassa el a 7. és 8. oldalon leírtakat.
Piros „CLEAN CELL” jelzés világít.	Porgyűjtő cella.	Tisztítsa ki a porgyűjtő cellát és állítsa vissza a számlálót. Segítségért olvassa el a 7. és 10 és 11. oldalon leírtakat.
A porgyűjtő cella nem gyűjti a port.	Porgyűjtő cella.	<ul style="list-style-type: none"> • A porgyűjtő cella túl koszos, takarítsa ki. • A porgyűjtő cella sérült lehet. • A porgyűjtő cella nem száradt meg rendesen a takarítás után. • A vezetékezés nincs rendesen csatlakoztatva, vagy el van szakadva. Vegye fel a kapcsolatot a szervizzel.
A HEPA szűrő nem gyűjti a port.	HEPA szűrő.	<ul style="list-style-type: none"> • A HEPA szűrő fordítva lett berakva a készülékbe. • A HEPA szűrő telített lett a sok portól. Cserélje ki a szűrőt.
A készülék szikrázik, pattogó hangot ad ki.	Porgyűjtő cella	<ul style="list-style-type: none"> • A porgyűjtő cellában sok a por és ívet húz, vagy túl páras a levegő. Próbálja kitarítani a cellát. • Ha a szikrázás és a pattogó hang tovább folytatódik, akkor a cella sérült lehet és vegye fel a kapcsolatot a szervizzel.
Kellemetlen szag áramlik a készülékből.	Szűrők és a porgyűjtő cella.	<ul style="list-style-type: none"> • A szűrők túl koszosak. Cseréljen szűrőt. • A porgyűjtő cella túl koszos. Takarítsa ki.
A „CLEAN SIGN” mindig koszos levegőt jelez.	Környezet.	<ul style="list-style-type: none"> • Nyisson ablakot, hogy javítsa a szellőzést
	Szenzor.	<ul style="list-style-type: none"> • A por érzékelő túl koszos. Takarítsa ki. Segítség a 9. oldalon. • Lehetséges, hogy a helység nem szigetel rendesen és a levegő kívülről beszívárog, vagy lehet, hogy a levegő szennyezve lett. Ezért eltarthat egy darabig, hogy a készülék megtisztítsa a levegőt.
A „CLEAN SIGN” mindig tiszta levegőt jelez.	Szenzor.	<ul style="list-style-type: none"> • A helység levegője tiszta. • A szenzor távol van a szennyezés forrásától. Mozdítsa közelebb a készüléket a szennyezés forrásához. • Próbá jelleggel egy cigarettát lehet gyújtani, vagy egy poros ruhát lehet lengetni a gép előtt, ha a jelzés színe változik, akkor megfelelően működik.

Probléma	Ellenőrizendő	Megoldás
A Gáz és por érzékelő nem működik, vagy a jelzése villog.	Környezet.	<ul style="list-style-type: none"> A helység levegő minősége nagyon rossz. Nyisson ablakot, hogy javítsa a szellőzést.
	Por szenzor.	<ul style="list-style-type: none"> A por érzékelő túl koszos. Takarítsa ki. Segítség a 9. oldalon.
	Gáz szenzor.	<ul style="list-style-type: none"> A készülék beüzemelésekor a szenzor nem lett megfelelően beállítva. Segítségért olvassa el az 5. oldalt. Ha a készülék ritkán van használva, vagy a készülék nem volt használva több mint egy hétig, ezért a szenzor nem olyan érzékeny, mint kellene. Ez 1-2 nap használat után helyrejön. Gáz/Por szenzor hiba, vegye fel a kapcsolatot a szervizzel.
„FAN MODE” villog.	Környezet.	<ul style="list-style-type: none"> A helység levegő minősége nagyon rossz. Nyisson ablakot, hogy javítsa a szellőzést.
	Készülék.	<ul style="list-style-type: none"> A készülék hibás, vegye fel a kapcsolatot a szervizzel.

Típus	AP-HC300B
Tápfeszültség értékek	AC100-120V/50-60Hz, AC220-240V/50Hz
Felvett teljesítmény	55W (a 10W-os UV LED nem számítva)
Aktivált oxigén kibocsájtás	≤0,05ppm
Zaj szint (dB)	Csendes 25 / Alacsony 35 / közepes 45 / magas 55 / turbo 60 dB
CADR érték	300M ³ /óra
Méret	362×283×150mm
Szoba mérethez	20-50m ²
Nettó tömeg	6,8kg