

# WDH-AC016 légkondicionáló berendezés



Tisztelt Vásárló!

Ön egy kiváló minőségű termék mellett döntött. Annak érdekében, hogy sok örömet lelje ebben a termékben, íme néhány tipp:

### **Szállítás után:**

Mivel a készülék hűtőközeggel működik, a kartondobozon található gondos figyelmeztetés ellenére is előfordulhat, hogy a szállítás során nem megfelelően kezelték. Ezért kérjük, hogy az első üzembe helyezés előtt legalább 6 órán át állítva hagyja a készüléket, hogy a hűtőközeg újra leülepedhessen a készülékben.

### **Lehetséges problémák esetén:**

Reméljük, hogy a készülék megfelel az elvárásainak! Ha a legnagyobb gondosság ellenére mégis panaszra lenne ok, kérjük, vegye fel velünk a kapcsolatot, mivel nagyon fontos számunkra az Ön elégedettsége, és szeretnénk eloszlatni minden félreértést.

**Fontos biztonsági utasítások:**

- A készüléket csak egyenes helyzetben és egyenes/szintes állásban üzemeltesse (1. ábra)! Ha a készülék 45°-os szögben megdőlt, akkor használat előtt hagyja 24 órán át egyenesen állni.
- Ügyeljen arra, hogy ne kerüljön nedvesség a készülékbe vagy rá (2. ábra)!
- Ügyeljen arra, hogy a készülék legalább 50 cm távolságra legyen a bútoroktól és a falaktól (3. ábra)!
- Vigyázzon az elektromosságra, soha ne nyúljon a készülékbe tárgyakkal, és ne dugjon be tárgyakat (4. ábra)!
- A készülék gyúlékony R290 hűtőközeggel van feltöltve, ezért szigorúan kövesse a jelen használati utasításban szereplő utasításokat, és olvassa el azokat teljes egészében.
- Ne végezzen önálló javításokat a készüléken!
- Ne tegyen/helyezzen tárgyakat a készülékre, és ügyeljen arra, hogy a levegőbeömlő és -kivezető nyílások mindig szabadok legyenek!
- Ne üzemeltesse a készüléket falak, függönyök vagy más tárgyak közvetlen közelében, amelyek elzárhatják a levegő be- és kivezetését. A be- és kivezetést mindig tartsa akadálymentesen.
- Felügyelje a légkondicionálót, ha gyermekek vagy állatok tartózkodnak a készülék közelében!
- Ezt a légkondicionálót csak olyan személyek üzemeltethetik, akik fizikailag és mentálisan is rendelkeznek a készülék problémamentes/hibátlan üzemeltetéséhez szükséges képességekkel!
- Ez a légkondicionáló készülék csak beltéri használatra engedélyezett!
- A készüléket kizárólag szakember vagy villanyszerelő nyithatja meg!
- A készülék működtetéséhez csak az ajánlott feszültséget használja!
- Győződjön meg arról, hogy a tápkábel kiterítve (kioldva) van, mielőtt csatlakoztatná a konnektorhoz!
- Kérjük, ne használja a tápkábelt a légkondicionáló készülék húzóköteleként!
- Győződjön meg arról, hogy a készülék üzembe helyezése előtt a dugó tisztán és megfelelően van csatlakoztatva a konnektorhoz!
- Soha ne nyúljon nedves kézzel a dugóhoz vagy a konnektorhoz!
- Gondoskodjon arról, hogy a készülék közelében soha ne legyenek könnyen gyúlékony vagy robbanásveszélyes anyagok (pl. gázok/olajok stb.)!
- Ha a készüléket hosszabb ideig nem használja, kapcsolja ki és húzza ki a hálózati csatlakozót!

Kérjük, azonnal kapcsolja ki a készüléket és húzza ki a hálózati csatlakozót, ha valami nem tűnik rendben! Ebben az esetben kérjük, forduljon szakemberhez, és ne próbálja meg saját maga megjavítani a készüléket!

**Példák:** A ventilátor nem működik, a biztosíték kioldott, vagy a kompresszor hangosan zörög.



1. ábra



2. ábra

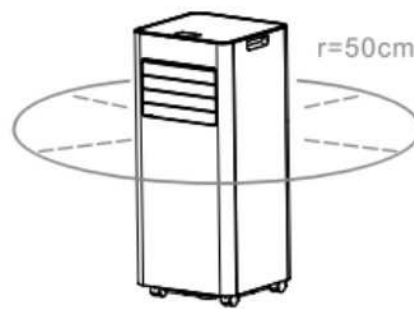

3. ábra

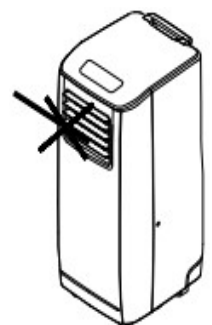

4. ábra

**Ez a készülék olyan alkatrészeket tartalmaz, amelyeket nem szabad kicserélni vagy javítani!**

**A hűtőközeg nem cserélhető vagy pótolható!**

**Ne végezzen önálló javításokat vagy módosításokat a készüléken!**

**Azok a karbantartási és javítási munkák, amelyek más képzett személyek segítségét igénylik, csak éghető hűtőközegek használatára szakosodott szakemberek felügyelete alatt végezhetők el.**

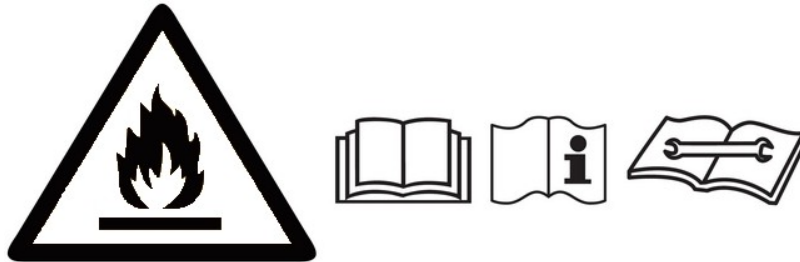

### **Fontos biztonsági utasítások az R290 hűtőközeggel működő készülékek javításához:**

#### **1. Ellenőrizze a környezetet**

Mielőtt megkezdene a gyúlékony hűtőközeget tartalmazó rendszerekkel kapcsolatos munkát, biztonsági ellenőrzéseket kell végezni, hogy a gyulladásveszély minimálisra csökkenjen. A hűtőközeg-rendszer javításakor a rendszerrel kapcsolatos munkák megkezdése előtt be kell tartani és betartani az alábbi biztonsági óvintézkedéseket.

#### **Eljárás**

A munkát ellenőrzött eljárás szerint kell elvégezni, hogy minimálisra csökkenjen a gyúlékony gázok vagy gőzök jelenlétének kockázata a munka elvégzése során.

#### **2. Általános munkaterület**

Az összes karbantartó személyzetet és a közelben tartózkodó egyéb személyeket tájékoztatni kell a végzendő munkák jellegéről. Kerülni kell a szűk helyeken végzett munkákat. A munkaterület körüli területet el kell különíteni. Győződjön meg arról, hogy a munkaterületen a gyúlékony anyagok ellenőrzésével biztonságosak a körülmények.

#### **3. Hűtőközegek jelenlétének ellenőrzése**

A munkák megkezdése előtt és azok során a területet megfelelő hűtőközeg-detektorral kell ellenőrizni, hogy a technikus tisztában legyen a lehetséges gyúlékony légkörrel. Győződjön meg arról, hogy a használt hűtőközeg-detektor alkalmas gyúlékony hűtőközegekkel való munkavégzésre, pl. nem szikrázik, megfelelően tömített és önbiztonságos.

#### 4. Tűzoltó készülék jelenléte

Ha a hűtőközeg-berendezésen vagy a hozzá tartozó alkatrészekon forró munkákat kell végezni, megfelelő tűzoltó berendezésnek kell rendelkezésre állnia. Gondoskodjon arról, hogy a közelben legyen egy poroltó vagy CO<sub>2</sub>-tűzoltó készülék.

#### 5. Nincs gyújtóforrás

Azok a személyek, akik hűtőközeg-rendszerrel kapcsolatos munkákat végeznek, amelyek során gyúlékony hűtőközeget tartalmazó vagy tartalmazó csővezetékeknek vannak kitéve, úgy kell használniuk a gyújtóforrásokat, hogy azok ne jelentsenek tűz- vagy robbanásveszélyt. Minden lehetséges gyújtóforrást, beleértve a cigarettafüstölést is, megfelelő távolságban kell tartani a telepítés, javítás és ártalmatlanítás helyszínétől, mivel a gyúlékony hűtőközeg a környező területre is kiszivároghat. A munkálatok megkezdése előtt meg kell vizsgálni a berendezés környékét, hogy nincs-e gyúlékony veszély vagy gyújtóforrás. „Dohányzás tilos” táblákat kell kihelyezni.

#### 6. Szellőztetett terület

Mielőtt beavatkozna a rendszerbe vagy hegesztési munkákat végezne, győződjön meg arról, hogy a munkaterület szabadban van, vagy hogy megfelelően szellőzik. A megfelelő szellőzést a munkavégzés teljes időtartama alatt biztosítani kell. A szellőzésnek el kell osztania a kibocsátott hűtőközeget, és lehetőleg külső légtérbe kell kibocsátania.

#### 7. A hűtőközeg-berendezés ellenőrzése

Az elektromos alkatrészek cseréjekor azoknak alkalmasnak kell lenniük a célra, és meg kell felelniük a megfelelő előírásoknak. A gyártó karbantartási és javítási utasításait minden esetben be kell tartani és követni kell. Kétség esetén kérjen segítséget a gyártó műszaki részlegétől. A következő ellenőrzéseket kell elvégezni a gyúlékony hűtőközeget tartalmazó berendezéseknél:

- A töltési mennyiségnek meg kell felelnie annak a helyiségnek a méretének, amelyben a hűtőközeget tartalmazó alkatrészeket telepítik;
- A szellőzőberendezések és a szellőzőnyílások megfelelően működnek és nincsenek elzáródva.

#### 8. Elektromos berendezések ellenőrzése

Az elektromos alkatrészek javítása és karbantartása előtt bevezető biztonsági ellenőrzéseket és vizsgálatokat kell elvégezni az alkatrészekon. Ha olyan hiba áll fenn, amely veszélyeztetheti a biztonságot, a készüléket csak a hiba kijavítása után szabad az elektromos hálózatra csatlakoztatni. Ha a hiba nem javítható azonnal, de a működést folytatni kell, megfelelő ideiglenes megoldást kell találni. Erről tájékoztatni kell a berendezés tulajdonosát, hogy minden érintett fél tájékozott legyen. A bevezető biztonsági ellenőrzéseknek a következőket kell tartalmazniuk:

A kondenzátorokat le kell tölteni; ezt biztonságos módon kell elvégezni, hogy ne keletkezzen szikra.

A rendszer feltöltése, helyreállítása vagy öblítése során nem lehetnek szabadon elérhetőek áramvezető alkatrészek és vezetékek. A földelés folytonossága.

## 9. Hermetikusan zárt alkatrészek javítása

Hermetikusan zárt alkatrészek javítása során a készülék teljes áramellátását le kell választani, mielőtt eltávolítják a lezárt burkolatokat stb. Ha a karbantartás során feltétlenül szükséges a készülék áramellátása, akkor állandó szivárgáskeresővel kell rendelkezni, amely figyelmeztet a potenciálisan veszélyes helyzetekre.

Különös figyelmet kell fordítani a következő pontra, hogy az elektromos alkatrészekon végzett munkák során a burkolat ne változzon meg oly módon, hogy az rontsa a védelmi fokozatot. Ide tartoznak a kábelek sérülései, a túlzott számú csatlakozás, az eredeti specifikációtól eltérő csatlakozókapcsok, a tömítések sérülései, a tömítőcsavarok nem megfelelő felszerelése stb.

Győződjön meg arról, hogy a készülék biztonságosan van felszerelve.

Győződjön meg arról, hogy a tömítések vagy tömítőanyagok nem kopottak annyira, hogy már nem tudják betölteni a gyúlékony légkör behatolásának megakadályozására szolgáló funkciójukat. A pótalkatrészeknek meg kell felelniük a gyártó specifikációinak.

**FIGYELEM:** A szilikon tömítőanyagok használata ronthatja egyes szivárgáskeresők hatékonyságát. A gyújtásbiztos alkatrészeket nem kell tömíteni, mielőtt azokat megmunkálják.

## 10. Önbiztonságos alkatrészek javítása

Ne csatlakoztasson állandó induktív terhelést vagy kapacitás terhelést az áramkörhöz anélkül, hogy meggyőződne arról, hogy az nem haladja meg a használt berendezés megengedett feszültségét és áramerősségét. A gyújtószikramentes alkatrészek az egyetlenek, amelyeken gyúlékony légkörben is lehet dolgozni, miközben azok az áramhálózatra vannak csatlakoztatva. A tesztelő készüléknek megfelelő névleges adatokkal kell rendelkeznie. Az alkatrészeket kizárólag a gyártó által megadott alkatrészekkel cserélje ki. Más alkatrészek szivárgás miatt a hűtőközeg gyulladáshoz vezethetnek a légkörben.

## 11. Kábelezés

Ellenőrizze, hogy a kábelezés nem van kitéve kopásnak, korrózióknak, túlzott nyomásnak, rázkódásnak, éles éleknek vagy más káros környezeti hatásoknak. A vizsgálatnak figyelembe kell vennie az öregedés vagy a kompresszorok vagy ventilátorok által okozott állandó rázkódás hatását is.

## 12. Gyúlékony hűtőközegek felismerése

A hűtőközeg-szivárgások keresése vagy felismerése során semmilyen körülmények között nem szabad potenciális gyújtóforrásokat használni. Halogén keresőlámpa (vagy más, nyílt lángot használó keresőeszköz) nem használható.

### 13. Szivárgás-felismerési módszerek

A következő szivárgásérzékelési módszerek elfogadhatónak tekinthetők olyan rendszerek esetében, amelyek gyúlékony hűtőközegeket tartalmaznak.

Gyúlékony hűtőközegek észleléséhez elektronikus szivárgáskeresőket kell használni, de ezek érzékenysége esetleg nem lesz elegendő, vagy újra kell kalibrálni őket. (A keresőberendezéseket hűtőközegmentes területen kell kalibrálni.) Győződjön meg arról, hogy a szivárgáskereső nem jelent potenciális gyújtóforrást, és hogy alkalmas a használt hűtőközeghez. A szivárgáskereső berendezéseket a robbanás alsó határértékének százalékára kell beállítani, és a használt hűtőközegekre kell kalibrálni, valamint meg kell erősíteni a gáz megfelelő százalékos arányát (maximum 25%).

A szivárgáskereső folyadékok a legtöbb hűtőközeggel használhatók, de a klórtartalmú tisztítószer használata kerülni kell, mivel a klór reagálhat a hűtőközeggel és korrodálhatja a rézcsöveket.

Ha szivárgás gyanúja merül fel, minden nyílt lángot el kell távolítani/el kell oltani.

Ha olyan hűtőközeg szivárgását észleli, amely forrasztást igényel, akkor a hűtőrendszerből az összes hűtőközeget vissza kell nyerni, vagy el kell szigetelni (szelepek elzárásával) a rendszer szivárgástól távol eső részében. Ezután oxigénmentes nitrogénnel kell átöblíteni a rendszert a forrasztás előtt és alatt.

### 14. Eltávolítás és ürítés

Ha a hűtőközeg-körbe beavatkozik javítások elvégzése vagy más okok miatt, akkor hagyományos módszereket kell alkalmazni. Fontos azonban, hogy mindig bevált eljárásokat kövessen, mivel figyelembe kell venni a gyúlékonyságot. A következő eljárást kell követni:

- Távolítsa el a hűtőközeget
- Öblítse át a körbe inert gázzal
- Vegye ki a levegőt
- Öblítse át újra inert gázzal
- Nyissa meg a körforgást vágással vagy forrasztással

A hűtőközeg-feltöltést a megfelelő feldolgozó hengerben kell elvégezni. A rendszert oxigénmentes nitrogénnel kell „öblíteni”, hogy a berendezés biztonságos maradjon. Ezt a műveletet esetleg többször is meg kell ismételni. Sűrített levegőt vagy oxigént nem szabad erre a célra használni. Az öblítés úgy érhető el, hogy a rendszerben lévő vákuumot oxigénmentes nitrogénnel töltik fel, majd tovább töltik, amíg el nem éri a üzemi nyomást, majd a légkörbe engedik ki, és végül vákuumba húzzák. Ezt a folyamatot addig kell ismételni, amíg a rendszerben már nincs hűtőközeg. Ha az utolsó feltöltés oxigénmentes nitrogénnel történik, a rendszert légköri nyomásra kell szellőztetni. Ez feltétlenül szükséges, ha a csővezetéken forrasztási munkálatokat kell végezni. Győződjön meg arról, hogy a vákuumszivattyú kivezetése nem található gyúlékony anyagok közelében, és hogy van szellőzés.

## 15. Töltési folyamat

A hagyományos töltési eljárásokon túlmenően a következő követelményeket is be kell tartani:

- Győződjön meg arról, hogy a berendezés feltöltése során a különböző hűtőközegek nem szennyeződnek. A tömlőknek és kábeleknek a lehető legrövidebbnek kell lenniük, hogy a bennük lévő hűtőközeg mennyisége minimális legyen.
- A palackoknak függőleges helyzetben kell maradniuk.
- Győződjön meg arról, hogy a hűtőrendszer földelt, mielőtt hűtőközeggel tölti a rendszert.
- A feltöltés befejezése után jelölje meg a rendszert (ha még nem tette meg).
- Különös óvatossággal kell eljárni, hogy a hűtőrendszer ne legyen túltöltve.
- A rendszer újratöltése előtt a nyomást oxigénmentes nitrogénnel kell ellenőrizni. A rendszernek a feltöltés befejezése után, de az üzembe helyezés előtt szivárgásmentességi vizsgálaton kell átesnie. A helyszínen való távozás előtt szivárgásmentességi ellenőrző vizsgálatot kell végezni.

## 16. Üzemelés megszüntetése

Mielőtt elvégezné ezt a műveletet, a technikusnak teljesen ismernie kell a berendezést és annak részleteit. Ajánlott szabvány, hogy minden hűtőközeget biztonságosan újrahaznosítsanak. A feladat elvégzése előtt olaj- és hűtőközeg-mintát kell venni, ha a visszanyert hűtőközeg újrafelhasználása előtt elemzésre van szükség. A feladat megkezdése előtt biztosítani kell az áramellátást.

- a) Ismerkedjen meg a berendezéssel és annak működésével.
- b) Válassza le a rendszert az áramellátásról.
- c) A művelet elvégzése előtt győződjön meg arról, hogy
  - hogy rendelkezésre állnak-e a mechanikus kezelőeszközök, szükség esetén a hűtőközegalapok kezeléséhez is;
  - hogy a személyi védőfelszerelés rendelkezésre áll és azt megfelelően viselik;
  - hogy a felújítási műveletet minden esetben egy szakértő személy felügyeli;
  - a felújító berendezések és palackok megfelelnek a vonatkozó szabványoknak.
- d) Ha lehetséges, szivattyúzza ki a hűtőközeg-rendszert.
- e) Ha vákuum nem állítható elő, készítsen gyűjtővezetékét, hogy a hűtőfolyadék eltávolítható legyen a rendszer különböző részeiből.
- f) Győződjön meg arról, hogy a palack a mérlegen van.
- g) Indítsa el a felújító berendezést, és üzemeltesse azt a gyártó utasításainak megfelelően.
- h) Ne töltse túl a palackokat (legfeljebb 80%-os folyadék-töltési kapacitás).
- i) Ne haladja meg a henger maximális üzemi nyomását, még ideiglenesen sem.
- j) Ha a hengerek megfelelően megtöltődtek és a folyamat befejeződött, gondoskodjon arról, hogy a hengereket és a berendezéseket azonnal eltávolítsák a helyszínről, és hogy a berendezésen minden elzárószelep zárva legyen.
- k) A felújított hűtőközeget nem szabad más hűtőrendszerekbe tölteni, kivéve, ha azt megtisztították és ellenőrizték

## 17. Jelölés

A berendezést úgy kell jelölni, hogy az üzemben kívül helyezésre került és a hűtőközeg kiürítésre került. A jelölést dátummal kell ellátni és alá kell írni. Gondoskodjon arról, hogy a berendezésen jelölések legyenek, amelyek jelzik, hogy a berendezés gyúlékony hűtőközeget tartalmaz.

## 18. Újrafeldolgozás

Ha hűtőközeget távolít el egy rendszerből, akár karbantartási célból, akár üzemen kívül helyezés céljából, az ajánlott szabvány szerint az összes hűtőközeget biztonságosan el kell távolítani. Ha hűtőközeget hordókba tölt át, győződjön meg arról, hogy kizárólag megfelelő hűtőközeg-újrafeldolgozó hordókat használ. Győződjön meg arról, hogy a teljes hűtőközeg-mennyiség befogadásához megfelelő számú palack áll rendelkezésre. Minden használt palacknak alkalmasnak és jelöléssel ellátottnak kell lennie a újrahaznosított hűtőközeg számára (azaz speciális palackoknak kell lenniük a hűtőközeg újrahaznosításához). A palackoknak nyomáscsökkentő szeleppel és csatlakoztatott elzáró szeleppel kell rendelkezniük, és jó működési állapotban kell lenniük. Az üres újrahaznosító palackokat ki kell üríteni, és ha lehetséges, az újrahaznosítás előtt lehűteni.

Az újrahaznosító berendezésnek jó működési állapotban kell lennie, a berendezésre vonatkozó utasításokkal ellátva, és alkalmasnak kell lennie gyúlékony hűtőközegek újrahaznosítására. Ezenkívül rendelkezésre kell állnia egy jó működési állapotú, kalibrált mérlegkészletnek. A tömlőknek teljesnek kell lenniük, szivárgásmentes és hibátlan csatlakozókkal. A újrahaznosító berendezés használata előtt ellenőrizze, hogy az megfelelő működési állapotban van-e, hogy megfelelően karbantartották-e, és hogy az összes kapcsolódó elektromos alkatrész szigetelt-e, hogy a hűtőközeg kiszabadulása esetén ne gyulladjon meg. Kétség esetén forduljon a gyártóhoz. Az újrahaznosított hűtőközeget a megfelelő újrahaznosító palackban kell visszajuttatni a hűtőközeg-szállítóhoz, és gondoskodni kell a megfelelő ártalmatlanítási igazolásról. Ne keverje össze a hűtőközegeket az újrahaznosító egységekben, különösen ne a palackokban.

Ha kompresszort vagy kompresszorolajokat kell eltávolítani, győződjön meg arról, hogy azok megfelelő mértékben légmentesítve lettek, hogy a kenőanyagban ne maradjon gyúlékony hűtőközeg. Az evakuálási folyamatot el kell végezni, mielőtt a kompresszort visszaküldi a beszállítóknak. A folyamat felgyorsítása érdekében csak a kompresszorház elektromos fűtése megengedett. Ha olajat engednek le egy rendszerből, azt biztonságos módon kell elvégezni.

## 19. Elektromos alkatrészek

Azok az elektromos alkatrészek, amelyek ívhúzást vagy szikrázást okozhatnak, és amelyek a 22.116.1 b), c), d) vagy f) pontnak való megfelelés miatt nem minősülnek gyújtóforrásnak, csak a készülék gyártója által megadott alkatrészekkel cserélhetők ki. Más alkatrészekkel való cseréjük szivárgás esetén a hűtőközeg gyulladásához vezethet.

**A készülék alkatrészeinek leírása:**

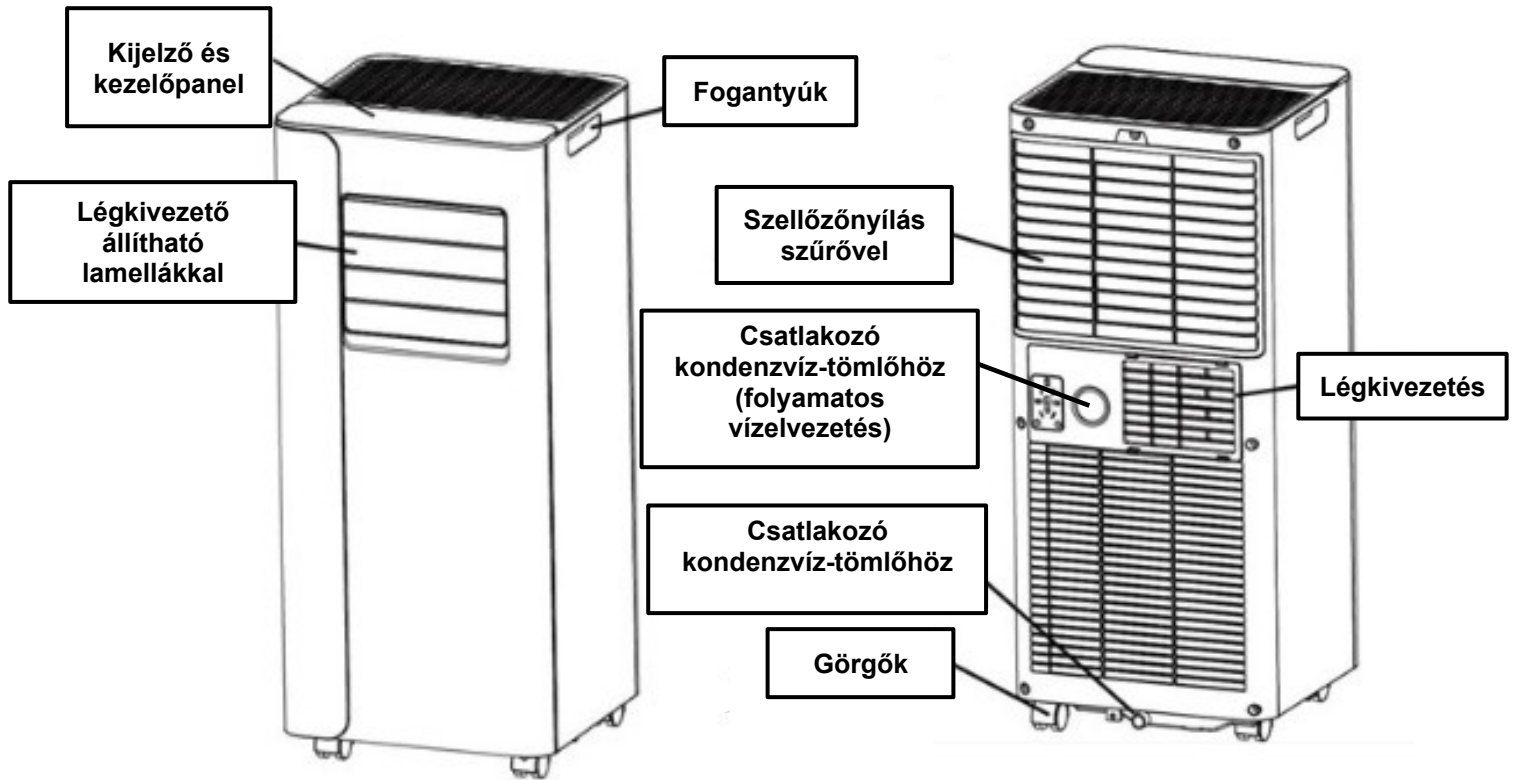

**Üzemeltetési ajánlások:**

A jó hűtési eredmények és a lehető leghatékonyabb és leggazdaságosabb üzemeltetés érdekében az alábbi ajánlásokat adjuk:

- Ehhez a légkondicionáló berendezéshez legfeljebb 18 m<sup>2</sup> (43 m<sup>3</sup>) alapterületű helyiséget ajánlunk!
- A berendezés üzemeltetésére szolgáló helyiség minimális mérete meghaladja a 9 m<sup>2</sup>-t!
- Csupkja be az ablakokat és ajtókat.
- Kerülje a közvetlen napfény bejutását a helyiségbe az ablakokon és ajtókon keresztül. A legjobb, ha napközben leengedi a redőnyöket vagy a függönyöket.
- Tartsa mindig tisztán a légkondicionáló légszűrőjét.
- Ha a kívánt szobahőmérséklet legalább 1°C-kal alacsonyabb, a kompresszor automatikusan kikapcsol.

**Termékjellemzők és tulajdonságok:**

- Nagy teljesítmény kompakt méretben, ventilátorral, hűtő- és párátlanító funkcióval.
- Hőmérséklet-beállítás és -kijelzés
- LED-es digitális kijelző
- Elektronikus vezérlés beépített időzítővel
- Alvó üzemmód
- Önpárolgási rendszer a nagyobb hatékonyságért
- Automatikus kikapcsolás, ha a tartály megtelt
- Automatikus újraindítás áramkimaradás után
- Automatikus leolvasztási funkció alacsony környezeti hőmérséklet esetén
- Távírányító
- Görgők: így a légkondicionáló kényelmesen mozgatható egyik helyiségből a másikba.

**Tartozékok:**

1. Kipufogócső
2. Tömlőcsatlakozó
3. Adapter az ablak tömítéséhez
4. Távirányító
5. Kondenzvíz-tömlő
6. Ablak tömítés
7. Használati utasítás (ábra nélkül)

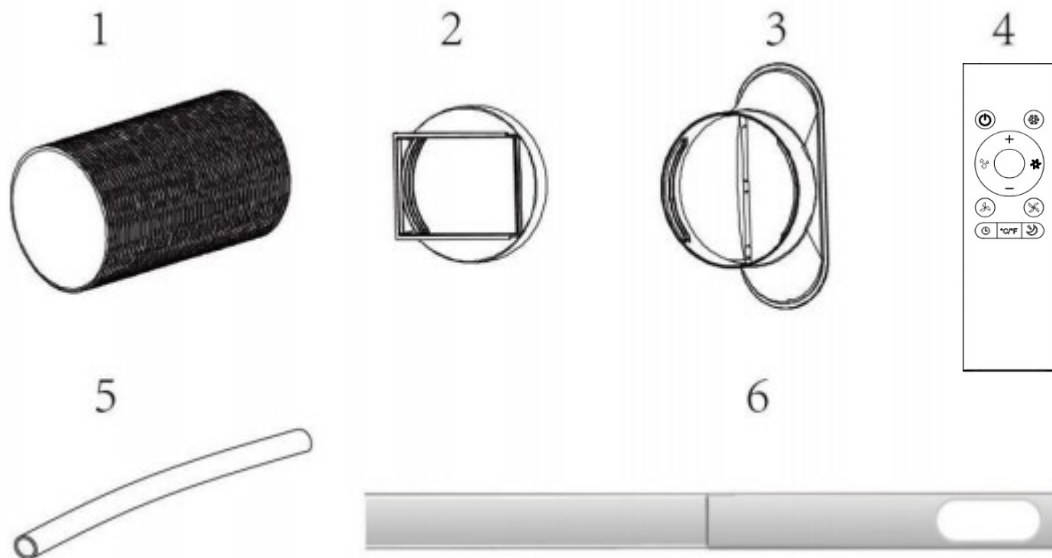

**1. A készülék felállítása és az ablakszigetelés csatlakoztatása:**

A mobil légkondicionáló hűtés közben meleg levegőt bocsát ki. Ezt a meleg levegőt ki kell vezetni a szabadba. A meleg levegőt vagy egy megfelelő lyukon (152 mm átmérőjű) keresztül a falon (hasonlóan a konyhai elszívóhoz) vezetheti ki a szabadba, vagy egy nyitott ablak/ajtó részén keresztül.

**Megjegyzés:** A körülményektől függően előnyös lehet a mellékelt ablakszigetelés használata. Ez állítható, így biztosítja, hogy a külső levegő ne jusson be a belső térbe.

**1.1. A meleg levegő elszívócsővének csatlakoztatása**

**Megjegyzés:**

A légkondicionálót a külső levegőbe kell szellőztetni, hogy a meleg levegő és a nedvesség valóban elhagyja a helyiséget. Ne módosítsa és ne hosszabbítsa meg a kipufogócsövet! Ez ugyanis rontja a teljesítményt, vagy a legrosszabb esetben a készülék kikapcsolásához vezethet, mert a csőben túl nagy ellennyomás alakul ki.

**1.2. Csatlakoztassa a tömlőcsatlakozót a kipufogócső egyik végéhez.**

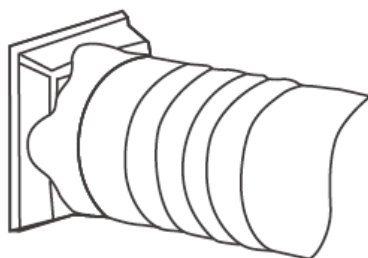

1.3. Csatlakoztassa az ablakszigetelő adaptert a kipufogócső másik végéhez.

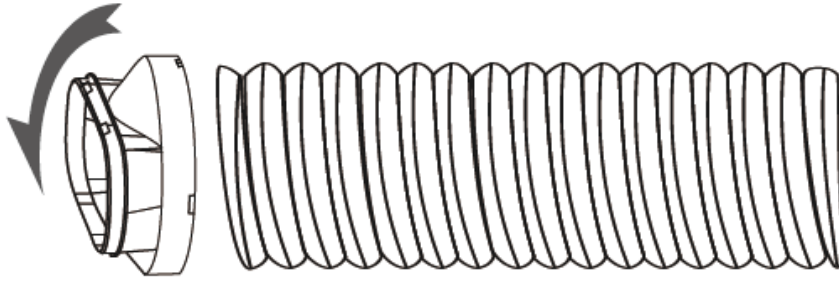

1.4. Húzza ki az állítható ablakszigetelést az ablak szélességének megfelelően. Ezután csatlakoztassa a kipufogócsövet ehhez.



1.5. Csukja be az ablakot, hogy az ablakszigetelés biztonságosan rögzüljön. Győződjön meg arról, hogy az ablakszigetelés szorosan illeszkedik – szükség esetén ragasztószalaggal rögzítse. A maximális hatékonyság elérése érdekében tömítse le az összes rést a szigetelés és az ablakkeret között.

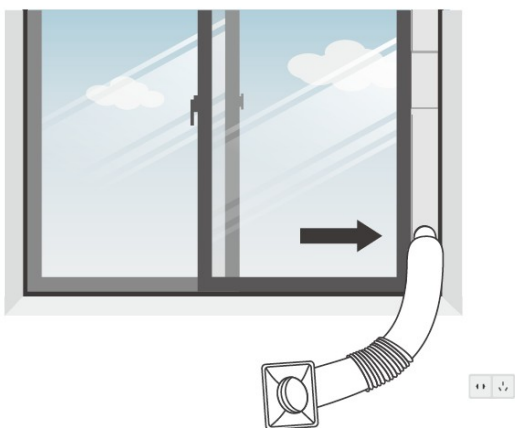

1.6. Csatlakoztassa a csőcsatlakozót a készülék elszívó nyílásához.

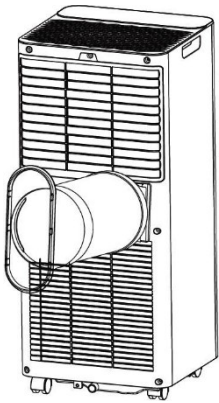

1.7. Állítsa be a rugalmas elszívócső hosszát, és kerülje a cső kanyargását. Ezután helyezze a légkondicionálót egy konnektor közelébe.

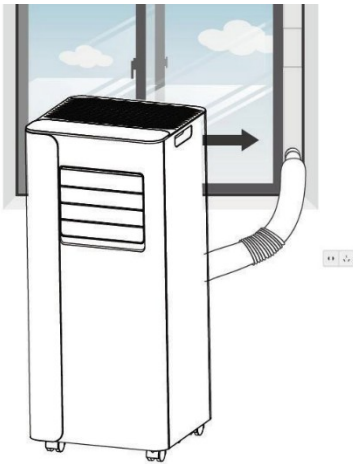

**Figyelmeztetés:**

A légtelenítő cső hossza kifejezetten a légkondicionáló készülék specifikációjához lett kialakítva. Kérjük, ne cserélje ki a légtelenítő csövet másra, és ne próbálja meg meghosszabbítani. Ez a készülék megrongálódásához vagy teljesítménycsökkenéséhez vezethet!

- A meleg levegő csatlakoztatásához és elvezetéséhez mindig csak megfelelő tartozékokat használjon!
- A kipufogócső soha nem lehet meggömbülve vagy a kipufogógáz áramlásának akadályát képezni (lásd a mellékelt ábrát)! Ellenkező esetben a készülék túlmelegedhet, ami leálláshoz és/vagy akár a légkondicionáló meghibásodásához is vezethet!
- A kipufogócső hossza 25 cm-ről maximum 160 cm-re növelhető. A lehető legnagyobb hatékonyság és gazdaságosság érdekében azonban a lehető legrövidebb hosszúságot javasoljuk!

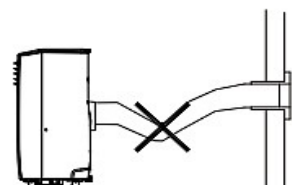
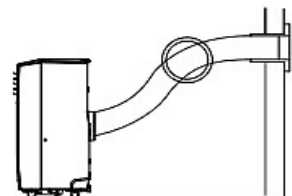
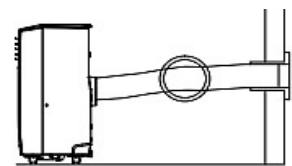
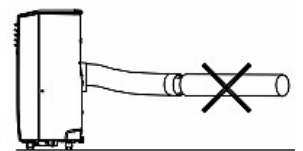

2. A kezelőpanel funkcióinak leírása:

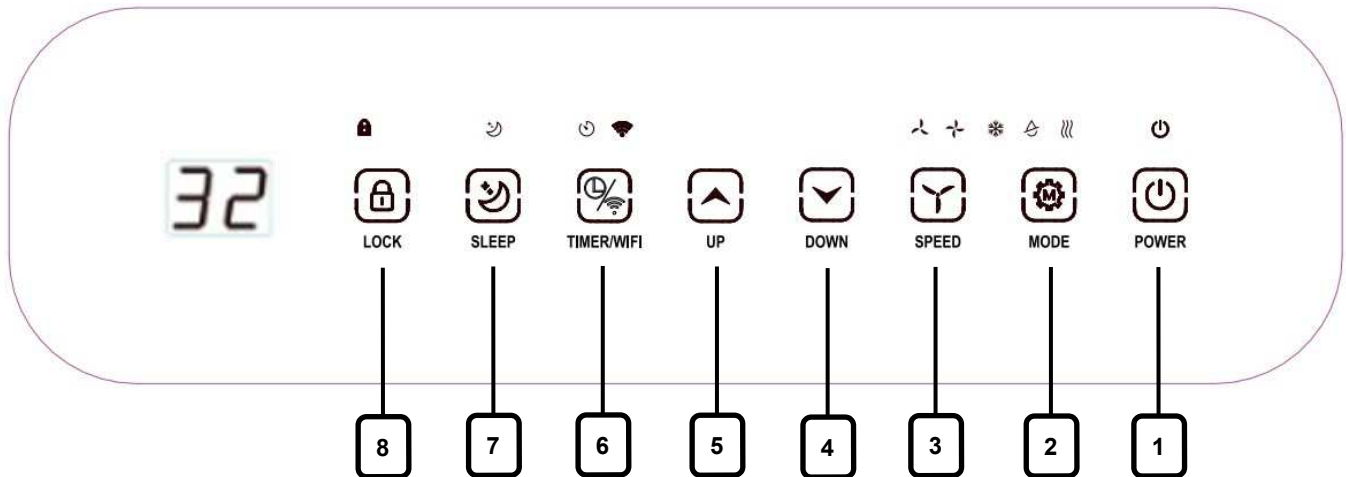

1	Működéskapcsoló BE/KI	5	UP: gomb a hőmérséklet vagy az időzítő felfelé történő beállításához
2	Mód gomb - Hűtési mód - Párátlanítási mód - Ventilátor üzemmód	6	<u>Időzítő gomb</u> (1-24) <u>WiFi gomb</u> : Tartsa lenyomva a gombot, hogy elindítsa a WiFi párosítási funkciót.
3	A ventilátor fokozatának beállítása (alacsony/magas)	7	Alvó mód
4	DOWN: gomb a hőmérséklet vagy az időzítő lefelé történő beállításához	8	Gyermekbiztonsági zár

3. Távírányító:

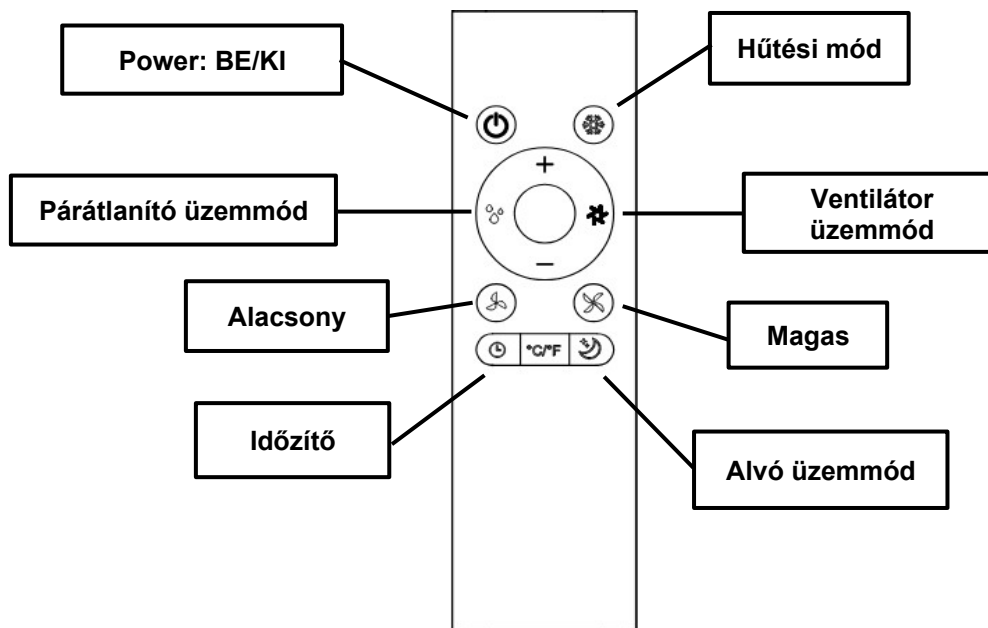

## Használati utasítás:

### 1. Kezdés

- Helyezze be a hálózati csatlakozót a konnektorba.
- Ellenőrizze, hogy a meleg levegő elszívására szolgáló cső megfelelően van-e felszerelve (lásd a használati utasítás 10–12. oldalát).
- Győződjön meg arról, hogy a vízszintesen felszerelt kivezető lamellák a kívánt irányba nyílnak.
- Nyomja meg a BE/KI kapcsolót. 
- A légkondicionáló bekapcsol, és az utójára kiválasztott üzemmódban és beállításokkal indul el. Ezzel egyidejűleg a működési/jelzőfények is kigyulladnak. (Megjegyzés: A szobahőmérséklet kijelzője 0 °C és 50 °C közötti értékeket jeleníthet meg.)
- A hűtés üzemmódban a standard célhőmérséklet 23 °C.

### 2. Az üzemmód kiválasztása



Nyomja meg a MODUS gombot a kívánt üzemmód kiválasztásához:



= Hűtés üzemmód



= Párátlanítási üzemmód



= Ventilátor üzemmód

Megjegyzés: Az aktuálisan beállított üzemmód a gomb felett egy kis jelzőfény jelzi! A készülék mindig az utójára kiválasztott beállításokkal indul el.

Megjegyzés: A mód gomb hosszan tartó lenyomásával a hőmérséklet kijelzésének mértékegységét Celsiusról Fahrenheitre és vissza lehet állítani.

### 3. A célhőmérséklet beállítása



Ha a készüléket hűtési üzemmódban használja, a célhőmérsékletet a FEL és LE gombokkal állíthatja be. A FEL gombbal növelheti a hőmérsékletet, a LE gombbal pedig csökkentheti a célhőmérsékletet. Addig állítsa a hőmérsékletet, amíg a kijelzőn a kívánt hőmérséklet nem jelenik meg.

A beállított célhőmérséklet néhány alkalommal villog, majd folyamatosan világít. A kívánt célhőmérséklet most be van állítva.

Megjegyzés: A célhőmérsékletet 16 °C és 32 °C között állíthatja be!

Megjegyzés: Kérjük, vegye figyelembe, hogy hűtés módban mindig a beállított célhőmérséklet jelenik meg, míg párátlanítás és ventilátor üzemmódban a kijelzőn az aktuális szobahőmérséklet látható.

### 4. A ventilátor erősségének beállítása



Nyomja meg a ventilátor gombot a kívánt ventilátor teljesítmény beállításához:



= Magas működési erősség



= Alacsony működési erősség

Megjegyzés: Az aktuálisan beállított működési erősséget a gomb felett egy kis jelzőfény jelzi!

Megjegyzés: A ventilátor üzemmód csak alacsony sebességgel működik.

## 5. Az időzítő funkció beállítása



Ha aktiválni/használni szeretné az időzítő funkciót (a fennmaradó idő meghatározására szolgáló funkció vagy a kezdési időpont megadására szolgáló funkció), nyomja meg az időzítő gombot.

Az időzítőt mind üzemmódban, mind kikapcsolt állapotban aktiválhatja vagy beállíthatja.

**A maradék üzemidő meghatározása üzemmódban:** Nyomja meg a TIMER gombot, majd az UP vagy a DOWN gombbal válassza ki a kívánt maradék üzemidőt. A kiválasztott üzemidő letelte után a készülék 20 másodperc múlva automatikusan kikapcsol.

**A bekapcsolási időpont meghatározása kikapcsolt üzemmódban:** Ha a légkondicionáló kikapcsolt állapotban van, nyomja meg az időzítő gombot a kívánt bekapcsolási időpont kiválasztásához. A FEL vagy LE gombbal 01 és 24 óra közötti értéket választhat. A kiválasztott idő letelte után a készülék automatikusan bekapcsol (az utoljára használt beállításokkal, feltéve, hogy a hálózati csatlakozót időközben nem húzták ki).

**Megjegyzés:** A fennmaradó időtartam, illetve a készülék bekapcsolásáig hátralévő időt a Timer gomb újbóli megnyomásával jelenítheti meg. A gomb ismételt megnyomásával a beállított időzítő újra kikapcsolható. A világító Timer szimbólum kialszik.

## 6. Csatlakozás a Tuya/WiFi-hez

A WiFi-kapcsolat funkció aktiválásához tartsa lenyomva a Timer gombot néhány másodpercig. A WiFi-jelzőfény villogni kezd. Most már párosíthatja a készüléket a Tuya alkalmazással. Ehhez kövesse az alábbi lépéseket:

Először töltsse le a „Tuya Smart” alkalmazást okostelefonjára vagy táblagépére az App Store-ból. A letöltés után nyissa meg az alkalmazást, és ellenőrizze, hogy okostelefonja csatlakozik-e a WiFi-hálózathoz, és be van-e kapcsolva a Bluetooth funkció. Most kövesse az alkalmazás utasításait a regisztrációhoz. A regisztráció után érintse meg az alkalmazásban az „Eszköz hozzáadása” gombot. A „Nagy háztartási készülék” kategóriában válassza ki a „Légkondicionáló (Wi-Fi)” gombot. Ekkor megjelenik a légkondicionáló készülék.

Érintse meg azt, hogy az alkalmazáson keresztül összekapcsolja a készüléket okostelefonjával. Amint okostelefonja párosítva van a légkondicionálóval, a WLAN funkció jelzőfénye a kijelzőn nem villog tovább, hanem folyamatosan világít. Most már kényelmesen beállíthatja a légkondicionálót az alkalmazáson keresztül, és egyidejűleg leolvashatja az értékeket, például a jelenlegi szobahőmérsékletet, anélkül, hogy közvetlenül a készülék előtt kellene állnia.

**Megjegyzés:** Ha hosszabb ideig nem használja a WLAN funkciót, vagy nem párosítja a légkondicionálót egy WLAN hálózattal, ez a funkció készenléti módba kapcsol, és a jelzőfény nem villog tovább. A WLAN párosítási funkció újbóli aktiválásához ki kell kapcsolnia a készüléket, majd 5 másodpercig lenyomva kell tartania az időzítő gombot, amíg egy hang jelzi az aktiválást. Ekkor a jelzőfény újra villogni kezd. A WLAN-kapcsolási funkció újra aktív.

## 7. Alvó mód aktiválása



Nyomja meg a SLEEP gombot az alvó üzemmód aktiválásához. **Megjegyzés:** Az alvó üzemmód csak hűtés üzemmódban érhető el.

Alvó módban a célhőmérséklet az első órában automatikusan 1 °C-kal emelkedik. A második órában a célhőmérséklet automatikusan további 1 °C-kal emelkedik. Ezt követően a célhőmérséklet ezen a szinten marad.

Ezenkívül az eszköz alvó módban mindig alacsony ventilátor sebességgel működik.

A SLEEP gomb újbóli megnyomásával az alvó üzemmód kikapcsol, és a legutóbb kiválasztott beállítások újra aktiválódnak.

**Megjegyzés:** 12 óra alvó üzemmód után a légkondicionáló automatikusan kikapcsol. A készülék kikapcsolása és újraindítása után az alvó üzemmód nem aktiválódik automatikusan, hanem a készülék a korábban érvényes beállításokkal indul el.

## 8. Kézi vízelvezetés

A készülék önpárolgó rendszerrel rendelkezik, amely a működés során összegyűlt kondenzvíz felhasználásával hűti a kondenzátor tekercseit, ezáltal javítva az energiahatékonyságot.

Hűtés üzemmódban általában nem szükséges a vizet manuálisan leereszteni, kivéve nagyon magas páratartalom vagy szárítási üzemmód esetén. A kondenzvíz a kondenzátoron párolog el, és a kipufogócsövön keresztül a külső környezetbe kerül.

Ha a kondenzvíz-tartály mégis megtelik (a kijelzőn „Ft” jelenik meg), akkor kérjük, tegye a következőket:

1. Amint a gép leáll, mert a víztartály megtelt, húzza ki a hálózati csatlakozót.
2. Óvatosan mozgassa a készüléket, hogy a víz ne ömöljön ki az alaptálcából.
3. Helyezzen egy megfelelő gyűjtőtartályt a készülék hátulján található oldalsó vízkivezető alá.
4. Távolítsa el a dugót: a víz automatikusan kifolyik a tartályba.

Megjegyzések:

- Őrizze meg a dugót.
  - A leeresztés során kissé döntse hátra a készüléket.
  - Ha a tartály nem képes az összes vizet befogadni, akkor a telítődés után azonnal helyezze vissza a dugót, hogy megakadályozza a víz kiömlését a padlóra vagy a szőnyegre.
5. Amint a víz lefolyt, helyezze vissza a dugót.

Megjegyzés: Csak akkor indítsa el a légkondicionálót, ha a dugó megfelelően van behelyezve. Ellenkező esetben kondenzvíz kerülhet a padlóra vagy a szőnyegre.

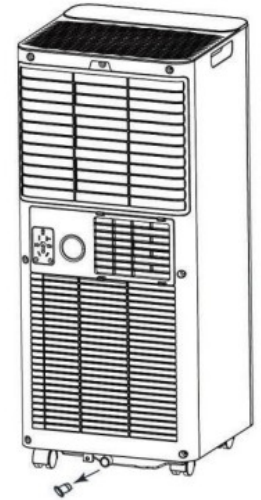

## 9. Folyamatos vízelvezetés

Folyamatos vagy felügyelet nélküli üzemeltetéshez páratlanító módban:

Csatlakoztassa a mellékelt lefolyócsövet a készülékhez. Így a kondenzvíz a gravitáció hatására automatikusan egy vödörbe vagy lefolyóba folyik.

Ehhez kövesse az alábbi lépéseket:

1. Kapcsolja ki a készüléket, mielőtt csatlakoztatná a csövet.
2. Távolítsa el a dugót a vízkivezető nyílásról, és őrizze meg biztonságos helyen.
3. Csatlakoztassa a lefolyócsövet szorosan és helyesen. Ügyeljen arra, hogy a cső ne legyen meggömbölyve és ne legyen eldugulva.
4. Helyezze a tömlő végét egy megfelelő lefolyóba vagy vödörbe, hogy a víz szabadon lefolyhasson.
5. Ne merítse a tömlő végét vízbe, mert ez légbuborékok kialakulásához vezethet a tömlőben.

A vízszivárgás elkerülése érdekében:

Mivel a víztartályban alulnyomás alakulhat ki, a lefolyócsövet lefelé lejtve kell elhelyezni. Legalább 20 fokos lejtés ajánlott.

Kerülje a tömlőhurkokat vagy magasságkülönbségeket, ahol víz torlódhat – a tömlőnek lehetőleg egyenesnek kell lennie.



## 10. Szűrőtisztítás

Működés közben por gyűlik össze a szűrőben, és fokozatosan csökkenti a légáramot. A korlátozott légáram csökkenti a rendszer hatékonyságát, és teljes elzáródás esetén károsodást okozhat. Ezért a légszűrőt rendszeresen meg kell tisztítani. Ehhez a szűrőt el lehet távolítani. Ne üzemeltesse azonban a készüléket légszűrő nélkül, mert ellenkező esetben az elpárolgató szennyeződik.

1. Kapcsolja ki a készüléket: Nyomja meg a BE/KI gombot a készülék kikapcsolásához, majd húzza ki a hálózati csatlakozót.
2. Szűrő eltávolítása: Vegye ki a szűrőt a készülékből.
3. Porelszívás: Porszívóval távolítsa el a port a szűrőről. Ehhez használja a legalacsonyabb fokozatot, hogy ne sérüljön a szűrő.
4. A szűrő öblítése: Fordítsa meg a szűrőt, és öblítse le folyó víz alatt. A vizet a légárammal ellentétes irányban engedje át a szűrőn.
5. Száritás: Hagyja a szűrőt teljesen megszáradni a levegőn, mielőtt visszahelyezi.

Megjegyzés: A légszűrő rendszeres tisztítása jobb levegőminőséget és a készülék nagyobb hatékonyságát biztosítja. Erős porosodás vagy gyakori használat esetén gyakrabban lehet szükséges a tisztítás.

**Hibaelhárítás:**

A készülék nem kapcsol be/nem működik:

- Ellenőrizze az áramellátást: Győződjön meg arról, hogy a hálózati kábel szorosan be van dugva a konnektorba.
- Ellenőrizze a vízszintet: Világít a vízszintjelző (a kijelzőn „Ft” felirat látható)? Ha igen, vegye le a gumidugót és ürítse ki a gyűjtőtálcát.
- Ellenőrizze a szobahőmérsékletet: A készülék csak 5°C és 35°C közötti hőmérsékleti tartományban működik.

A készülék nem hűt elégségesen/csökkentett teljesítményen működik:

- Ellenőrizze, hogy a szobahőmérséklet esetleg már a kiválasztott célhőmérséklet alatt van-e.
- Ellenőrizze a légszűrőt, és szükség esetén tisztítsa meg.
- Ellenőrizze, hogy a légcsatornák nincsenek-e eldugulva. Távolítsa el az esetleges akadályokat.
- Ajtók és ablakok bezárása: Ügyeljen arra, hogy a helyiség ajtajai és ablakai zárva legyenek.
- Ellenőrizze az üzemmódot és a hőmérsékletet: A megfelelő üzemmód van-e kiválasztva és a hőmérséklet megfelelően van-e beállítva? Állítsa be mindkettőt a használati utasításnak megfelelően.
- Ellenőrizze, hogy a kipufogócső megfelelően van-e felszerelve. Győződjön meg arról, hogy a kipufogócső biztonságosan van-e rögzítve.

A készülék túl hangosnak tűnik/erős zajt ad:

- Ellenőrizze az állványt: A készülék egyenesen áll és szilárd alapon van? Szükség esetén helyezze át.
- Lazult alkatrészek: Ellenőrizze, hogy vannak-e rezgő vagy laza alkatrészek, és ha szükséges, húzza meg őket.
- Vízhez hasonló zajok: Ezeket a keringő hűtőközeg okozza – ez normális és nem ok aggodalomra.

Víz szivárog

- Víz túlcserélés mozgatáskor: Szállítás előtt a víztartályt teljesen ki kell üríteni.
- Ellenőrizze a lefolyócsövet: A cső meg van-e hajlítva vagy meg van-e görbülve? Igazítsa ki úgy, hogy a víz akadálytalanul lefolyhasson.

**Az összes hibakód felsorolása:**

Hibakód	Leírás	Megoldás
<b>E0</b>	Kommunikációs hiba az alaplap és a kijelző között.	Kérjük, kapcsolja ki a készüléket, és forduljon szakemberhez.
<b>E1</b>	A környezeti hőmérséklet-érzékelő hibája	A környezeti hőmérséklet-érzékelőt szakemberrel cseréltesse ki.
<b>E</b>	Hiba az elpárologtató tekercs hőmérséklet-érzékelőjében.	A hőmérséklet-érzékelőt szakemberrel cseréltesse ki.
<b>Ft</b>	Vízszintjelző: kondenzvíz-tartály tele	Ürítse ki a kondenzvíz-tartályt.

**Meghibásodás esetén ne próbálja meg saját kezűleg megjavítani a légkondicionálót!**

**A légkondicionáló tárolása:**

- Ürítse ki az összes kondenzvizet a kondenzvízgyűjtő tartályból.
- Hagyja a készüléket néhány órára ventilátor üzemmódban működni, hogy teljesen kiszáradjon belülről.
- Távolítsa el a felszerelt elszívócsövet.
- Tisztítsa meg a szűrőket.
- Helyezze vissza a szűrőt eredeti helyére.
- Tárolja a készüléket az eredeti kartondobozban.

**Figyelem:**

A légkondicionáló berendezés belsejében található párologtató csomagolás előtt teljesen száraz legyen, hogy elkerülhető legyen az alkatrészek károsodása és a penészesedés. Húzza ki a dugót, és helyezze a készüléket száraz, jól szellőző helyre. Ott több napig hagyja állni, amíg teljesen megszárad.

Alternatív megoldásként bekapcsolhatja a készüléket, beállíthatja a szellőzési módot, és addig hagyhatja működni a készüléket, amíg a levegőkimenet is megszárad. Így a készülék belseje száraz marad, és nem alakul ki penész.

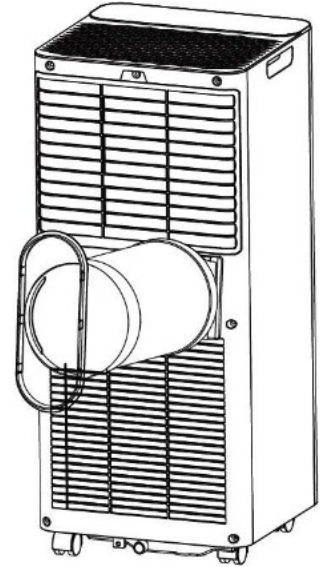
**Műszaki adatok:**

<b>Modelljelölés:</b>	WDH-AC016
<b>Energiahatékonysági osztály (EER):</b>	A
<b>Óránkénti energiafogyasztás EER szerint:</b>	1,005 kW/h
<b>Hűtőteljesítmény:</b>	9000 BTU/h (2637 watt)
<b>Energiahatékonysági mutató (EER):</b>	2,62
<b>Készüléktípus:</b>	Hűtés, párátlanítás, ventilátor
<b>Hűtés típusa:</b>	Légűtés
<b>Zajsztint:</b>	Legalacsonyabb fokozat: 54 dB (A) Legmagasabb fokozat: 65 dB (A)
<b>Feszültség:</b>	220-240 V ~ 50 Hz
<b>Max. teljesítményfelvétel:</b>	1005 W (4,5 A)
<b>Teljesítményfelvétel üzemi állapotban</b>	
<b>„Hőmérséklet-szabályozó ki” (PTO):</b>	1005 W
<b>Teljesítményfelvétel készenléti állapotban (PSB):</b>	WiFi funkció nélkül: 0,5 W; WiFi funkcióval: 2,00 W
<b>Áramfogyasztás (QSD):</b>	1,003 kWh/a
<b>Légáramlás:</b>	340 m³/h
<b>Párátlanítási teljesítmény:</b>	24 liter/nap
<b>Alkalmazási terület:</b>	12-18 m²
<b>Kompresszor:</b>	Rotációs kompresszor
<b>Hűtőközeg:</b>	R290 (180 g)
<b>Méret (H/Sz/M):</b>	673 x 303 x 289,5 mm
<b>Meleg levegő csatorna méretei:</b>	Ø 150 x 1500 mm
<b>Beszívási nyomás:</b>	0,7 Mpa
<b>Kibocsátási nyomás:</b>	3,2 Mpa
<b>Védettségi fokozat:</b>	IPX1
<b>Védettségi osztály:</b>	I
<b>Súly:</b>	22 kg
<b>Max. átviteli teljesítmény:</b>	18,2 dBm
<b>Frekvenciatartomány:</b>	2400-2484 MHz
<b>Frekvenciasáv:</b>	2,4 GHz (WLAN) < 20 dBm adóteljesítménnyel

A fenti adatok az EU biztonsági és tesztelési előírásai szerint kerültek meghatározásra: EN 60335-2-40.

HŰTÉS - Száraz hőmérséklet = 35°C; Nedves hőmérséklet = 24°C

Biztosíték: T4AL250V

**Egyéb:**

**Garanciális nyilatkozat:**

A törvényes jótállási igények sérelme nélkül a gyártó az Ön országában érvényes törvényeknek megfelelő garanciát vállal, amelynek időtartama legalább 1 év (Németországban magánszemélyek számára 2 év). A garancia az eszköz végfelhasználónak történő eladásának napján kezdődik.

A garancia kizárólag az anyag- vagy gyártási hibákból eredő meghibásodásokra vonatkozik.

A jótállási javításokat kizárólag egy hivatalos szerviz végezheti. A jótállási igény érvényesítéséhez csatolni kell az eredeti vásárlási bizonylatot (az eladás dátumával).

A garancia nem terjed ki a következőkre:

- Normál kopás
- Helytelen használat, pl. a készülék túlterhelése vagy nem engedélyezett tartozékok használata
- Külső hatások, erőszakos beavatkozás vagy idegen tárgyak által okozott sérülések
- A használati utasítás be nem tartása miatt keletkezett károk, pl. helytelen hálózati feszültséghez való csatlakoztatás vagy a szerelési utasítás be nem tartása
- Teljesen vagy részben szétszerelt készülékek

**Megfelelőség:**

A légkondicionáló berendezést és/vagy alkatrészeit a következő (biztonsági) szabványok szerint gyártották és tesztelték:

**A TÜV Süd GS által tesztelve, valamint természetesen CE (EMC + LVD) megfelelési tanúsítvánnyal rendelkezik.**

Biztonság tesztelve a következő szerint: EN 60335-1:2012/A16:2023  
EN 60335-2-40:2003/A13:2012  
EN 62233:2008  
AfPS GS 2019:01 PAK  
EK1 527-12 Rev. 2

CE (LVD) Megfelelőség ellenőrzése szerint: EN 60335-1:2012/A16:2023  
EN 60335-2-40:2003/A13:2012  
EN 62233:2008

CE (EMC) megfelelés ellenőrzése szerint: EN IEC 55014-1:2021  
EN IEC 55014-2:2021  
EN IEC 61000-3-2:2019/A2:2024  
EN 61000-3-3:2013/A2:2021

RED megfelelés ellenőrzése szerint: EN 301 489-1 V2.2.3:2019  
EN 301 489-17 V3.3.1:2024  
EN 300 328 V2.2.2:2019  
EN 50663:2017  
EN 62479:2010  
EN 50665:2017  
EN 62311:2008  
EN 18031-1:2024

- Egészségügyi és biztonsági követelmények a 3.1 a) cikk szerint  
*Egészségügyi és biztonsági követelmények a 3.1 a) cikk szerint*
- Elektromágneses kompatibilitás, 3.1 b) cikk  
*Elektromágneses kompatibilitás § 3(1)(2), 3.1 b) cikk*
- A rádiófrekvencia-spektrum hatékony használata 3.2. cikk  
*A rádiófrekvencia-spektrum hatékony használata 3.2. cikk*
- Hálózatvédelem a 3.3 d) cikk szerint  
*Hálózat védelme a 3.3 d) cikk szerint*

**A termék megfelelő ártalmatlanítása:**



Az EU-n belül ez a szimbólum jelzi, hogy ezt a terméket nem szabad a háztartási hulladékkal együtt ártalmatlanítani. A régi készülékek értékes, újrahasznosítható anyagokat tartalmaznak, amelyeket újrahasznosítani kell, és nem szabad a környezetre vagy az emberi egészségre káros, ellenőrizetlen hulladékártalmatlanítással ártalmatlanítani. Kérjük, a régi készülékeket megfelelő gyűjtőrendszerekben ártalmatlanítsa, vagy küldje vissza a készüléket az eladónak, aki azt Önnek értékesítette. Az eladó gondoskodik a készülék újrahasznosításáról.

Kellemes használatot kívánunk!

*Aktobis AG*

***Kérjük, őrizze meg ezt a használati utasítást !***